

Distributore autorizzato PLADOS

 **PLADOS**[®]
Complementi per cucine d'autore.



PLADOS S.p.A. - Via Grazia Deledda, 3
62010 Montecassiano (MC) ITALY
Tel. +39 0733 290592 - Fax +39 0733 298070
e-mail: plados@plados.it - www.plados.it

PLCAT01-14

Collezione PLADOS - CATALOGO GENERALE 2014



 **Microstop**[®]
PROTEZIONE 100% ANTIBATTERICA

ARIA PUR
I LAVELLI ANTIBATTERICI
CHE PURIFICANO L'ARIA
NELL'AMBIENTE CUCINA

 **PLADOS**[®]
Complementi per cucine d'autore.

CATALOGO GENERALE 2014

100% MADE IN ITALY



Condizioni generali di vendita

La merce viaggia a rischio e pericolo del committente, anche se venduta franco destino. Trascorsi 8 giorni dal ricevimento della merce non si accettano reclami, né resi.

Trasporto

Per ordini di valore complessivo inferiore a 900 Euro (IVA esclusa): addebito costo del trasporto direttamente in fattura. Per ordini di valore complessivo superiore a 900 Euro: franco destino.

Imballo:

In scatole di cartone comprese nel prezzo.

È stato fatto ogni sforzo per riprodurre colori e materiali accuratamente, tuttavia a causa dei processi di fotografia e stampa, potrebbero verificarsi delle alterazioni di colore. Ogni dato contenuto all'interno del catalogo generale Plados è da ritenersi esatto, salvo errori ed omissioni, per i quali la Plados S.p.A. non è in alcun modo responsabile. La Plados S.p.A. si riserva il diritto di modificare, in qualsiasi momento e senza preavviso, le caratteristiche tecniche, i colori ed i materiali di ogni prodotto presente nel catalogo. La disponibilità di tutti i modelli è soggetta a verifica da parte dell'azienda costruttrice. Il colore di tutti i prodotti presenti deve ritenersi puramente indicativo.



NEW

LAVELLI

Lavelli in materiale composito, dal **design raffinato** ed **elegante**, proposti in **6 differenti finiture** ed in ben **64 differenti tonalità**.

Rubinerteria

Rubinerteria di pregio, pratica e funzionale, **proposta in tinta con il lavello** e in un'**amplissima gamma di modelli**.



NEW

ACCESSORI PER LAVELLI

Ampia e variegata gamma di accessori per lavelli per rendere la zona lavello un **centro multifunzione** e quindi non solo luogo di lavaggio ma anche di preparazione cibi.



NEW

ELETTRODOMESTICI

Piani di cottura, forni elettrici e cappe aspiranti proposti in diverse tonalità ed in abbinamento al lavello per creare un perfetto coordinato sia nelle cucine classiche che in quelle moderne.

I piani di cottura in vetroceramica completano la collezione degli elettrodomestici Plados.

100 cm

90 cm

80 cm

60 cm

Lux



LX8620 Pag. 36

Elegance **NEW**



AM8620 Pag. 41



AM11620 Pag. 40



AM7815 Pag. 42



AM9910 Pag. 40

Corax



CX0862 Pag. 47



CX1162 Pag. 46



NK07920 Pag. 48



CX0991 Pag. 46

One



ON7610 Pag. 52



ON5610 Pag. 52
ON6010 Pag. 53

Spazio

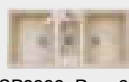

SP0992 Pag. 67



SP0862 Pag. 68



SP1162 Pag. 66

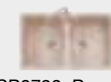

SP0792 Pag. 69

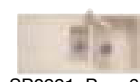

SP0991 Pag. 66



SP0981 Pag. 69

Atlantic



PL1162 Pag. 72



PL0862 Pag. 73



FU11621 Pag. 75



AT1162 Pag. 72



PL0991 Pag. 72

Roxana



HR0791 Pag. 78
HR6150 Pag. 79

Harmony



HR0992 Pag. 87



HRA832 Pag. 88



HR0860 Pag. 86



HR0862 Pag. 85



HR1162 Pag. 82



HR0792 Pag. 84



* DB09910 Pag. 85



* DB09910 Pag. 85



HR0991 Pag. 82

Onda/Profilo



ON1162 Pag. 94



PK0991 Pag. 94

Universo



PL08620 Pag. 91

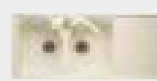

PL11620 Pag. 89



PL11610 Pag. 89

50 cm

45 cm

40 cm

Base Angolare



AM8610 Pag. 41



AM7810 Pag. 42



CX0981 Pag. 49



CX0861 Pag. 47



CX0791 Pag. 48



CX0981 Pag. 49



ON4110 Pag. 53



SP0861 Pag. 67



SP0791 Pag. 68



SP0981 Pag. 69



PL0861 Pag. 73



PL4321 Pag. 74



PL5101 Pag. 75

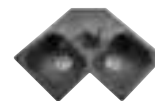

FTA8320 Pag. 74



HR6151 Pag. 78



HR0861 Pag. 83



NK5110 Pag. 84



HR4321 Pag. 83



HR4321 Pag. 83



HR1061 Pag. 87



HRA832 Pag. 88

Inseribile anche
in 2 basi rettangolari
da 90 cm



ON0861 Pag. 95 PR0861 Pag. 95



PK0861 Pag. 90



PL08610 Pag. 90

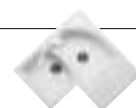

DOA8320 Pag. 91

Attenzione! Per inserimento su basi terminali contattare l'azienda

Linea ONE - Versione sotto-top

120 cm



ON5615ST Pag. 60



ON5620ST Pag. 61

90 cm



ON4120ST Pag. 60

80 cm



ON7610ST Pag. 58



ON6010ST Pag. 58

60 cm



ON5610ST Pag. 59

45 cm



ON4110ST Pag. 59

Accessori

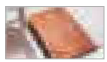

TAGLIERI IN LEGNO
pag.104



TAGLIERI IN POLIETILENE
pag.105



TAGLIERI IN CRISTALLO
pag.106



CESTELLI
pag.107



VASCHETTA IN ACCIAIO INOX
pag.108



ALTRI ACCESSORI
pag.109

Accessori
lavelli

Miscelatori



PLUSMIX
pag.116



PLUSMIXEXT
pag.116



PAMIX10
pag.116



STARMIX
pag.117



STARMIXEXT
pag.117



MIXBIX
pag.117



MIXBIXEXT
pag.118



QUARMIX
pag.118



QUARMIXEXT
pag.118



NEOMIX
pag.119

MISCELATORI



SUPERMIX
pag.119



PETRAMIX
pag.119



EUROMIX
pag.120



EUROMIXEXT
pag.120



SLIMMIX
pag.120



PUNTOBPEX
pag.121



VENMIX20
pag.121



VENMIXL
pag.121



VEMIXEXTL
pag.123



VENMIXEXT
pag.123

MISCELATORI



SLIMFIX
pag.123



PAMIX50
pag.124



PAMIX50E
pag.124



NOVOMIX
pag.124



FLATMIX
pag.125



QUADRO10
pag.125



TIZEK
pag.125



TIZMIXEXT
pag.126



QUAMIXL
pag.126



PAMIX30
pag.126

MISCELATORI



ZENMIX
pag.127



MIXOLD
pag.128



MIXOLDST
pag.128



OLDSTYLE
pag.128



IDEAOLD
pag.129



IDEALMIX
pag.129



SPRINGP20
pag.129



SHOWERMID
pag.130



SPRINGP30
pag.130



SHOWER10
pag.130

MISCELATORI



POLYTEK (SERIE)
pag.131



MIS12
pag.134



FLO30
pag.134



FLO60
pag.134



FLO65
pag.135



FLO85
pag.135



BEV10
pag.135



BEVERINO
pag.136



NEWMIX (SERIE)
pag.137



TOPLINE (SERIE)
pag.141

MISCELATORI



TIZMIX
pag.148



GIOMIX
pag.148



VEMIXLUX
pag.148



ARCBEX
pag.149



ELMIX
pag.149



MIXCLASSIC
pag.149



INOXA (SERIE)
pag.150



DIGITALI (SERIE)
pag.154









HELLO (SERIE)
pag.156



MISCELATORI

Elettrodomestici

									
SLIM75 pag.165	SLIM60 pag.165	FOPR60S pag.166	STAR75 pag.166	STAR60 pag.167	FOPR60C pag.167	FITER pag.168	STAR90 pag.168	STAR60CL pag.169	Piani cottura Forni

									
KRISTAL75 pag.170	KRISTAL60 pag.170	FOPR60K pag.171							Piani cottura Forni

									
CASSETTO REFRIGERANTE PANDORA pag.174	FRIGORIFERI RETRO' pag.176	LAVASTOVIGLIE COMPATTA pag.178							Elettrodomestici

									
EK60-EK90 pag.182	P590 pag.182	CUB40-CUB60 pag.183	CLN38 pag.183	CUBIL40 pag.184	PV160-PV190 pag.184	RND60-RND90 pag.185			Cappe

									
PT60-PT90 pag.185	PC260-PC290 pag.186	P760-P790 pag.186	RB60-RB90 pag.187	RS60-RS90 pag.187	WDVN60-WDVN90 pag.188				Cappe

									
PBTE320 pag.190	PBT0640 pag.190	PBT0742PET pag.191	PBT941T pag.191	PBMA320 pag.192	PBMA640 pag.192	SNAPPY pag.193			Piani cottura VETROCERAMICA

									
PBIL320T pag.196	PBIM430 pag.196	PBIM640 pag.197	PBIL640T pag.197	PBIL74GT pag.198	PBIS930T pag.198	PBIS940T pag.199	PBIU320T pag.199	PBIU640T pag.200	Piani cottura INDUZIONE

Table

CORRISPONDENZA COLORI PLADOS COLORI FABBRICANTI ELETTRODOMESTICI pag.201	ACCESSORI IN OPZIONE PER LAVELLI IN MATERIALE COMPOSITO pag.207	COLORI DISPONIBILI LAVELLI pag.211	RUBINETTERIA pag.212
---	--	--	--------------------------------

Colori/Assistenza/Certificazioni

GAMMA COLORI LAVELLI pag.214	GAMMA COLORI RUBINETTI pag.223	SERVIZI E ASSISTENZA PLADOS pag.228	CERTIFICAZIONI pag.229
--	--	---	----------------------------------



100%
MADE IN ITALY

PLADOS è uno dei principali produttori mondiali di lavelli da cucina in materiale composito: lavelli in **ULTRAQUARTZ, GRANIT, microULTRAGRANIT, ULTRAMETAL, ULTRAVITRO e NATURSTONE.**

Grazie ad un prodotto di altissimo pregio e grande affidabilità, PLADOS, Azienda giovane e molto dinamica, è riuscita a conquistare una posizione di rilievo nel difficile scenario internazionale del lavello in materiale

composito, ottenendo ovunque importanti risultati commerciali ed unanimi consensi.

I prodotti PLADOS vengono oggi esportati in moltissimi Paesi e nei 5 Continenti. **Rubineria, piani di cottura, forni e cappe aspiranti nei colori granito** e proposti **in tinta con il lavello** completano la gamma dei prodotti offerti consentendo perfetti ed inimitabili coordinati.

LE GARANZIE E LE CERTIFICAZIONI PLADOS



UNI EN ISO 9001:2008
CERTIFICATO N. 773 EA14



100% MADE IN ITALY

* I lavelli Plados in microULTRAGRANIT, ULTRAMETAL, ULTRAVITRO e NATURSTONE sono garantiti 10 anni contro eventuali rotture da shock termico. Per i lavelli in ULTRAQUARTZ e GRANIT la garanzia è di 6 anni.

IL PARTNER IDEALE!



La TRACCIABILITÀ del Lavello Plados

Al fine di assicurare la massima garanzia al consumatore, Plados ha attivato una procedura interna che consente all'azienda di risalire in qualsiasi momento al lotto di produzione dell'articolo e dei componenti utilizzati.

Prodotti di qualità, raffinata estetica, vasta gamma di modelli, finiture e colori, servizio sempre preciso e puntuale, prezzi competitivi.

Una parte rilevante del nuovissimo stabilimento è dedicata allo stoccaggio dei lavelli, pronti per l'imballaggio, nelle varie tipologie, finiture e colori (oltre 3700 differenti combinazioni) al fine di assicurare una rapidissima evasione dell'ordine.

Questa caratteristica fa di **Plados** il **leader incontrastato nel mercato dei lavelli in materiale composito.**

Plados è davvero il partner ideale per fabbricanti di cucine componibili e distributori di elettrodomestici da incasso.

 **PLADOS**[®]
Complementi per cucine d'autore.



IL COLORE È VITA, IL COLORE È EMOZIONE!

Con un lavello Plados il colore entra con forza in cucina.

Proposti in ben **6 diverse finiture** ed in **66 differenti tonalità**, i lavelli Plados contribuiscono a rendere più gradevole e vivace l'ambiente e si integrano alla perfezione sia con le cucine in stile che con le ambientazioni moderne e di tendenza.

Plados è anche costantemente rivolta alla ricerca di nuove finiture e di nuove tonalità da proporre alla propria Clientela.

Numerosissime innovazioni sono allo studio per le varie tipologie di cucine componibili.



Il design Plados

Plados concentra i propri sforzi non solo sull'innovazione tecnica e funzionale del prodotto ma anche sull'aspetto estetico.

Plados è da sempre volta alla ricerca di un sapiente equilibrio tra forme, design e funzionalità del prodotto.



L'ELEGANZA DEL RUBINETTO

IN TINTA CON IL LAVELLO



Negli ultimi anni il rubinetto ha acquisito una crescente personalità in cucina e sempre più spesso il consumatore lo preferisce in tinta con il lavello anziché cromato.

Acquistare lavello e miscelatore della stessa marca è diventato oggi consuetudine ed il mercato è alla costante ricerca di prodotti di alto profilo e dall'elevato pregio estetico.

Proporre un lavello colorato con un rubinetto in tinta, sia nelle ambientazioni classiche che in quelle moderne, è contemporaneamente un tocco di colore e di classe.

E anche in questa tipologia di proposta Plados non ha rivali. Per ogni colore del lavello (ben 66 differenti tonalità) viene proposta una vastissima gamma di miscelatori in tinta creando un coordinato inimitabile nelle versioni classica, moderna e minimalista.



PREGI DEI LAVELLI PLADOS



Non si macchiano

I lavelli Plados resistono benissimo all'azione quotidiana di sostanze e cibi aggressivi. Sporco e macchie possono essere eliminati con un leggero risciacquo e con un semplice colpo di spugna.



Non si graffiano

L'elevatissima percentuale di carica minerale presente nella miscela rende il lavello Plados molto resistente ai graffi, alle scalfiture e all'usura.



Resistono al calore

I lavelli Plados resistono agli shock termici, anche i più violenti, e alle temperature molto elevate (fino a 280°) senza subire danni permanenti.



Resistono agli urti

Un lavello Plados ha una durezza superficiale molto elevata ma ha anche buona tenacità che lo preserva da sbeccature o rotture che possono essere causate da urti e colpi accidentali.



Non scoloriscono nel tempo

Il colore è l'elemento caratterizzante dei lavelli Plados. Grazie all'eccellente resistenza ai raggi ultravioletti i colori dei lavelli Plados rimangono vivi ed inalterati nel tempo e mantengono tutta la loro brillantezza.



Sono igienici e facili da pulire

La non porosità delle superfici consente una veloce pulizia del lavello utilizzando un normale detergente e la semplice azione di uno strofinaccio o spugna. Il lavello risulta sempre fresco, pulito ed igienico.



Sono idonei al contatto con gli alimenti

I numerosi test eseguiti da istituti indipendenti attestano l'assoluta idoneità dei lavelli Plados al contatto con gli alimenti.

I lavelli Plados in materiale composito sono inoltre termoisolanti e fonoassorbenti, mantengono, cioè, l'acqua calda più a lungo e attutiscono il rumore del getto d'acqua del rubinetto.



UNIVERSALITÀ DEI LAVELLI PLADOS



Plados, forse unica azienda del settore, è in grado di proporre la stragrande maggioranza dei propri modelli in tutte le seguenti finiture: **ULTRAQUARTZ**, **GRANIT**, **microULTRAGRANIT**, **ULTRAMETAL**, **ULTRAVITRO** e **NATURSTONE**. La sofisticata tecnologia di stampaggio sviluppata da Plados consente all'azienda di ottenere lavelli con superfici differenziate. Lo stato e la finitura delle superfici del lavello sono strettamente correlati alla funzioni che le superfici stesse debbono espletare.

- **PARETI VERTICALI** piuttosto lisce per evitare la ritenzione dello sporco e per favorire il drenaggio dei liquidi e di tutte le particelle solide;
- **SUPERFICI ORIZZONTALI** (scolapiatti e fondo vasca) satinata e provvista di maggiore rugosità per migliorare la resistenza all'azione quotidiana di pentole calde e corpi appuntiti e taglienti quali forchette e coltelli.

Molti modelli Plados sono provvisti di una **speciale superficie antigraffio** ideata per preservare tutte le parti piane di lavoro quali fondo vasca e scolapiatti evitando l'usura dovuta all'uso e all'azione quotidiana. Con questa particolarità progettuale, anche i lavelli nei tradizionali colori Ultraquartz risultano esteticamente gradevoli e molto resistenti ai graffi e alle scalfiture, oltreché igienici e facili da pulire.

I lavelli Plados



SONO PRATICI E FUNZIONALI

I materiali utilizzati, simili alla pietra naturale, permettono di ottenere forme innovative ed eleganti e superfici lisce e compatte rendendo il lavello Plados unico nel suo genere per praticità e funzionalità.

RISPETTANO L'AMBIENTE

Al centro del progetto dei lavelli Plados c'è l'uomo ed i prodotti sono pensati per il suo benessere e realizzati con processi produttivi a risparmio energetico, con materie prime naturali e riciclabili e secondo standard di sostenibilità ambientale.

I vantaggi della superficie antigraffio Plados

- **Massima** igiene
- **Facilità** di pulizia
- **Maggiore resistenza** al calore
- **Maggiore resistenza** ai graffi e alle scalfiture

UN LAVELLO PLADOS È PIÙ IGIENICO

È la particolare **superficie antigraffio** presente negli stampi il segreto dei lavelli **Plados**.

Come si può facilmente comprendere dalle immagini sottostanti, la struttura antigraffio presente nelle superfici piane **preserva** il lavello dallo **sporco** e dai **graffi**, facilitando la **pulizia** e l'**igiene**.



SUPERFICI DEI LAVELLI PLADOS

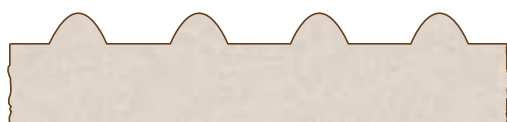

Fig. A

In un lavello Plados lo **sporco scivola facilmente via** con un semplice colpo di spugna e si ha la completa pulizia della superficie. Anche la **rimozione di fanghi e calcare**, particolarmente **visibili nei colori scuri**, causati dall'evaporazione dell'acqua, risulta **semplificata**.

SUPERFICI DEI LAVELLI DI ALCUNE AZIENDE CONCORRENTI

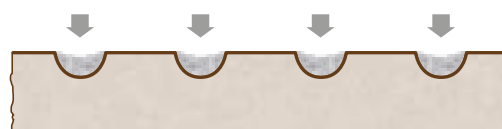

Fig. B

Nei lavelli **sprovvisi di struttura antigraffio** a causa delle cavità create dalla granulometria dei cristalli di quarzo e granito, si verifica una **ritenzione dello sporco**. La **pulizia** risulta più **difficile** e l'**igiene ridotta**.

Comportamento al contatto con una pentola calda

Benché sia **sconsigliato** il **contatto diretto** di una **pentola** eccessivamente **calda** sulla **superficie** del **lavello**, può capitare che l'utente inavvertitamente compia questa azione. Dalle sottostanti immagini si può facilmente comprendere che un **lavello Plados**, proprio per la **particolare struttura antigraffio** presente sulle superfici piane, è **tecnicamente più avanzato** e **corre minori rischi** di subire **danni permanenti** in una situazione simile.

LAVELLO PLADOS

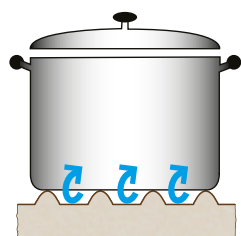

Fig. A

L'aria può facilmente circolare

Il **contatto** con il **fondo** della **pentola** avviene **solo** con la **cresta** della **struttura antigraffio**. L'area a contatto con la pentola si riscalda e tende a salire richiamando sotto la pentola aria fresca ed **accelerando** così il **raffreddamento** della **pentola**.

LAVELLO DI ALCUNE AZIENDE CONCORRENTI

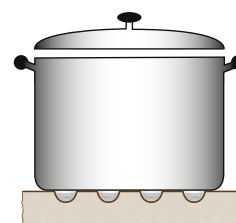

Fig. B

L'aria rimane imprigionata nelle cavità

Il **contatto** con il **fondo** della **pentola** avviene praticamente **su tutta la superficie**. L'aria rimane imprigionata nella cavità, si surriscalda ed impedisce il rapido raffreddamento della pentola. Ciò può comportare il **danneggiamento** della **superficie** del **lavello**.

Tutte le linee Plados possono essere convenientemente installate nella tradizionale **versione da incasso**. Molte di queste linee possono anche essere installate nelle **più moderne versioni sotto-top e filo-top**.



 **PLADOS**



Lavelli in **ULTRAQUARTZ**



COLORI TRADIZIONALI

Un misto di **quarzo atomizzato** e metilmetacrilato è il magico ingrediente dei lavelli Plados al quarzo. Un lavello Plados in Ultraquartz **resiste senza problemi** all'azione quotidiana di pentole calde, corpi taglienti ed appuntiti e sostanze aggressive.



COLORI TRASLUCIDI

La Plados, prima fra tutte le aziende produttrici, è riuscita a ricreare **"l'effetto cristallo"** nei propri lavelli traslucidi. I lavelli traslucidi, fabbricati con una miscela ricchissima di quarzo atomizzato, danno la sensazione del cristallo, materiale da sempre ritenuto altamente igienico e molto facile da pulire.



COLORI PASTELLO

Caldi, delicati, coinvolgenti i nuovi colori pastello Plados rappresentano un tocco di colore e di calore per una cucina giovane ed allegra.



Lavelli in **microULTRAGRANIT**



Dalla naturale **evoluzione dell'ULTRAGRANIT** nasce il microULTRAGRANIT. **L'altissima concentrazione superficiale (oltre l'80%) di microparticelle di quarzi e graniti** generata da un sofisticato processo di sedimentazione in fase di stampaggio, conferisce al lavello **straordinarie caratteristiche estetiche ed un piacevole effetto al tatto**, associati ad una elevatissima **durezza superficiale, resistenza** agli agenti chimici, al calore, al graffio.



Lavelli in **ULTRAMETAL**



Le **particelle metallescenti**, presenti nella miscela assieme a cristalli di quarzo e granito, creano nelle superfici del lavello **tonalità e finiture metallizzate**. Colorazioni fredde, superfici satinata ed effetto metallescente rendono il lavello in Ultrametal particolarmente idoneo per **ambientazioni moderne** e per abbinamenti con elettrodomestici in acciaio inox, spesso presenti in cucina. Un lavello in Ultrametal è facile da pulire, molto igienico e resiste benissimo ai graffi, agli agenti chimici, al calore ed alle alte temperature.



Lavelli in **ULTRAVITRO**



Tutto il **fascino e la praticità del vetro** nei lavelli fabbricati con questa tipologia di materia prima, costituita da una miscela a base di **microparticelle di vetro**. Altamente igienici i lavelli in ULTRAVITRO sono belli, resistenti ed inalterabili nel tempo e rappresentano la soluzione ideale per ambienti moderni, eleganti e raffinati.



Lavelli in **NATURSTONE**



Sono le **pietre naturali pregiate** il minerale utilizzato per la realizzazione di questa classe di lavelli. Le pietre pregiate conferiscono al lavello un **aspetto estetico eccezionale** e delle colorazioni naturali e vivaci. Un lavello in Naturstone ha una **durezza superficiale insuperabile, non si graffia e non si altera nel tempo**.

Idoneità al contatto con gli **alimenti**

Numerosi test eseguiti da istituti indipendenti attestano l'assoluta idoneità dei lavelli PLADOS al contatto con gli alimenti.



I LAVELLI PLADOS DI ULTIMA GENERAZIONE

Plados è sempre all'**avanguardia** anche per quanto riguarda l'**innovazione** delle **materie prime** utilizzate. Nella presente collezione vengono proposti **due nuovissimi materiali**: il **microULTRAGRANIT** ed il **NATURSTONE**.



Lavelli in **microULTRAGRANIT**

L'Ultragranit, materiale dalle straordinarie performances, è stato ulteriormente migliorato: dalla sua riformulazione nasce il **microULTRAGRANIT**.

Le **microparticelle** presenti nella nuova struttura della materia prima conferiscono al manufatto un **eccellente aspetto estetico** ed un **piacevole effetto al tatto**: il cosiddetto "**effetto seta**" o "**effetto velluto**" che rende la superficie del lavello **più liscia e più gradevole**.

Un **lavello in microULTRAGRANIT** è ancora **più bello, più igienico e più facile da pulire** e con le **nuove tonalità satinata** si sposa benissimo non solo con le cucine classiche ma anche con le nuove cucine moderne e di tendenza.



 **PLADOS**[®]
Complementi per cucine d'autore.



Lavelli in **NATURSTONE**

I **lavelli in NATURSTONE** sono i lavelli di **ultima generazione** costituiti da **pietre naturali semipreziose**. L'innovazione consiste nell'aver sostituito le tradizionali cariche minerali costituite da quarzo e granito con pietre naturali pregiate. Visivamente il consumatore ha subito la **percezione dell'elevato pregio del materiale** e dell'elevato valore del **lavello**. E' **quanto di meglio** oggi possa esistere **in commercio** ed il prodotto trova la sua naturale collocazione nella fascia alta di mercato. Il suo aspetto di autentica pietra rende il lavello in naturstone ideale per gli ambienti classici e di stile country.

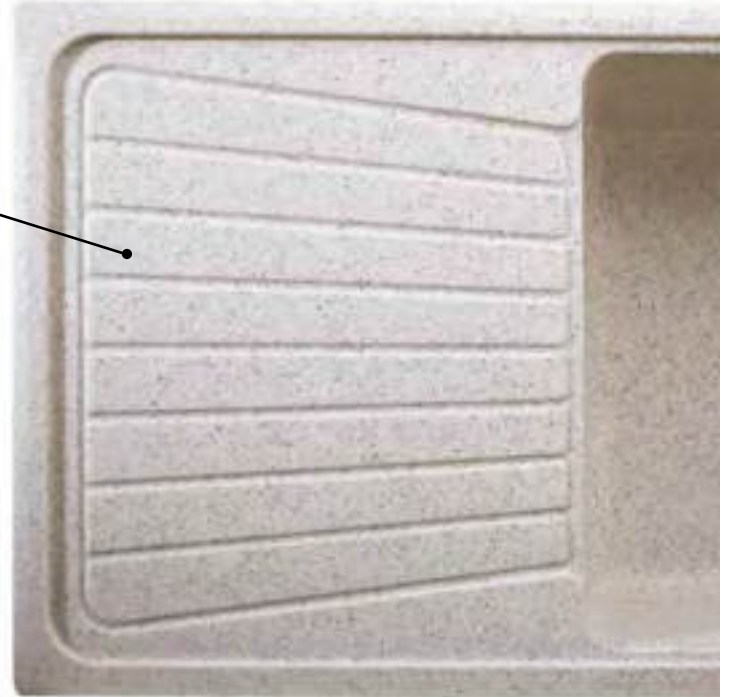

Caratteristiche dei Lavelli **NATURSTONE**

IL PREGIO delle pietre utilizzate ed i colori delle stesse permettono di ottenere effetti estetici insuperabili.

I COLORI sono naturali e molto brillanti perché si ottengono direttamente dal colore delle pietre pregiate e non attraverso l'uso di paste coloranti e pigmenti.

Essendo il colore costituito da pietre naturali colorate, il lavello rimane inalterato nel tempo e non si verificano, anche in condizioni di esercizio gravose, gli indesiderati fenomeni di sbiancamento nel tempo delle superfici.

LE PIETRE NATURALI utilizzate sono gli elementi in natura più duri dopo il diamante.

Ciò si traduce in una elevatissima durezza superficiale ed in una notevole resistenza al graffio, alle scalfiture e all'usura.

L'IMPEGNO DI PLADOS PER L'AMBIENTE

La visione di Plados è quella di **creare una vita quotidiana migliore per la maggioranza delle persone**. Questo comporta un impegno a lungo termine per la sostenibilità e quindi un impatto complessivamente positivo sull'ambiente e sugli esseri umani. Per raggiungere ciò **Plados si impegna** a far sì che la propria offerta di prodotti, notoriamente di qualità e di ottimo pregio estetico e funzionale, venga proposta a prezzi competitivi e non vada a scapito di questi due imprescindibili aspetti: l'ambiente e le persone.

Per tradurre in azioni concrete il senso di responsabilità sociale ed ambientale, **Plados promuove già da anni e sempre con maggiore enfasi, prodotti ecologici** che possano consentire all'utilizzatore finale forti risparmi idrici ed energetici. La strategia ambientale di Plados si esprime in ogni atto della vita dei propri prodotti, dall'ideazione all'approvvigionamento delle materie prime, dalla filiera di produzione e distribuzione alla vendita nei negozi, all'uso, fino alla fine del ciclo di vita, quando l'oggetto diventa un rifiuto e deve essere smaltito o riciclato. I fornitori Plados si impegnano a non utilizzare lavoro minorile e a rispettare leggi e valori etici, sociali ed ambientali. **L'impegno Plados verso l'ambiente ed il sociale è fatto di motivazione, consapevolezza investimenti e coerenza.**



Un tocco di classe in cucina con i nuovi,
eleganti e raffinati lavelli e miscelatori Plados.



◆ PLADOS

Che cos'è la protezione Ultraclean®?

È una tecnologia molto innovativa che fornisce una protezione costante ed illimitata nel tempo contro lo sporco, spesso causa di macchie e cattivi odori. La sicurezza e l'efficacia di Ultraclean® sono state testate rigorosamente e a lungo nei nostri laboratori ottenendo risultati sorprendenti. Grazie alla funzione attiva della protezione Ultraclean®, che è incorporata nella struttura del lavello durante il processo di fabbricazione e che è efficace per tutta la sua durata, freschezza ed igiene durano più a lungo. La protezione Ultraclean® è incolore, inodore e insapore; non riduce la propria azione con i successivi lavaggi, né si esaurisce col tempo. I lavelli PLADOS con Ultraclean® si mantengono così più freschi e più puliti tra un utilizzo ed il successivo.



L'EFFETTO LOTO

Dopo lunghe ricerche e numerosi test, i nostri laboratori sono riusciti a riprodurre il comportamento "autopulente" delle foglie di loto. Nelle religioni asiatiche, il fiore di loto è considerato un simbolo di purezza, forse perché, nonostante si trovi spesso immerso in acque fangose, non è intaccato da inquinamento e sporco. È per questa ragione che è stato preso come oggetto di studio, dai nostri ricercatori, con il fine di poter replicare il suo comportamento "autopulente" sulle superfici dei nostri lavelli. Dalla superficie delle foglie di loto, batteri, spore, fango, e sostanze di natura oleosa, scivolano via, ovvero, vengono facilmente rimossi dalle foglie per mezzo della semplice azione meccanica della pioggia.

VANTAGGI DI UN LAVELLO CON ULTRACLEAN®

- Maggiore resistenza alle macchie ed allo sporco in genere.
- Il lavello è più facile da pulire e pertanto più fresco e più igienico.
- Un lavello con la protezione **Ultraclean®** è sicuro ed ha una protezione maggiore contro la proliferazione batterica.
- La protezione **Ultraclean®** è efficace e la sua durata è **pari alla durata del lavello**.
- La protezione **Ultraclean®** è presente **su tutta la massa del lavello**.



Comportamento delle gocce d'acqua sulla superficie del lavello

Quando un liquido viene a contatto con una superficie solida possono verificarsi varie situazioni che possiamo riassumere nei seguenti 4 casi:

1 - BAGNABILITÀ MASSIMA ($\alpha=0^\circ$)

In questo caso l'angolo di contatto è prossimo ai zero gradi. La goccia d'acqua si appiattisce completamente e si frantuma bagnando totalmente la superficie solida. La resistenza allo sporco ed alle macchie risulta molto modesta.

$\alpha = 0^\circ$ goccia d'acqua

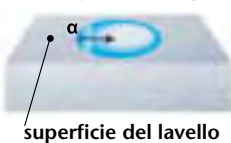

2 - BAGNABILITÀ PARZIALE ($\alpha=90^\circ$)

L'angolo di contatto è minore di 90° . Quando l'angolo di contatto tra superficie solida e goccia di liquido è minore di 90° si ha una bagnabilità parziale. La goccia di liquido in questo caso, infatti, tende ad appiattirsi ed a bagnare la superficie del lavello. La resistenza allo sporco ed alle macchie è particolarmente elevata.

$\alpha < 90^\circ$ goccia d'acqua

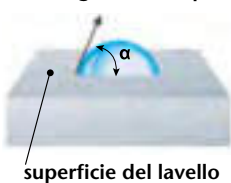

3 - BAGNABILITÀ SCARSA ($\alpha>90^\circ$)

L'angolo di contatto è maggiore di 90° . Quando l'angolo di contatto tra superficie solida e goccia di liquido è maggiore di 90° , la goccia si appiattisce in modo marginale e la bagnabilità è scarsa. La resistenza alle macchie ed allo sporco risulta ottimale.

$\alpha > 90^\circ$ goccia d'acqua

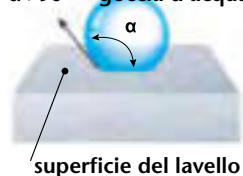

4 - NON SI HA BAGNABILITÀ ($\alpha=180^\circ$)

In questo caso la goccia rimane praticamente sferica e non bagna la superficie solida. L'angolo di contatto è prossimo a 180° . Un esempio di questo tipo può essere rappresentato da una goccia di mercurio sopra una lastra di vetro.

$\alpha = 180^\circ$ goccia d'acqua



Funzione della protezione **Ultraclean®** è quella di innalzare l'angolo di contatto tra la goccia d'acqua e la superficie del lavello.



In un lavello senza protezione **Ultraclean®** l'angolo di contatto non supera mediamente i 68° , mentre con la protezione **Ultraclean®** l'angolo può raggiungere i 110° , come verificato dai numerosi test eseguiti nei nostri laboratori.

Con la protezione **Ultraclean®** le gocce d'acqua non si frantumano ma scivolano via riducendo così la bagnabilità della superficie.



Igiene Integrata

Il lavello, venendo a contatto con gli alimenti che finiscono sulla tavola, può trattenere lo sporco. In quelli provvisti della protezione **Ultraclean®** il lavello ha una maggior resistenza allo sporco ed alle macchie, risultando più igienico e più facile da pulire e dando così più tranquillità e più sicurezza a tutta la famiglia.

Freschezza Integrata

L'odore sgradevole che a volte si crea nel lavello può essere causato da residui di sporco che potrebbero rimanere sulla superficie del lavello. La protezione **Ultraclean®** con le normali pratiche di pulizia ed igiene, rende il lavello più pulito e più fresco.

Come funziona la protezione antibatterica Microstop®?

Plados è stata la prima Azienda in assoluto a proporre sul mercato italiano i lavelli con protezione antibatterica. Oggi l'Azienda propone i lavelli con **Microstop®**, una protezione antibatterica ancora più innovativa ed efficace, una **protezione costante** nel tempo contro il riprodursi di batteri, causa di muffe, macchie e cattivi odori. Grazie alla funzione attiva della particella antibatterica, che è incorporata nella struttura del lavello durante il processo di fabbricazione ed è efficace per tutta la sua durata, **freschezza e igiene durano più a lungo**.

La protezione **antibatterica** utilizzata da Plados è **incolore, inodore ed insapore**; non riduce la propria azione con i successivi lavaggi, né si esaurisce col tempo.

Un lavello più fresco e più pulito!

L'odore sgradevole che a volte si crea nel lavello può essere causato da batteri che prosperano in condizioni di caldo-umido. La protezione antibatterica **inibisce lo sviluppo dei batteri** mantenendo, con le normali pratiche di pulizia e igiene, il lavello più **fresco** e più **pulito** tra un utilizzo e l'altro.

Un lavello più igienico!

Il lavello, venendo a contatto con gli alimenti che finiscono sulla tavola, può trasmettere infezioni batteriche. In quelli provvisti di protezione antibatterica il rischio di contaminazione si riduce, dando più **tranquillità** e più **sicurezza** a tutta la famiglia.



Benefici di un lavello con protezione antibatterica MICROSTOP®.

- Alto grado di **protezione garantita** contro i batteri.
- Il lavello è più fresco e più pulito.
- La protezione **Antibatterica MICROSTOP®** a base di ioni naturali d'argento dura tutta la vita del prodotto.
- La protezione **Antibatterica MICROSTOP®** è presente in tutta la massa del lavello e resta attiva anche nel caso di usura e graffio delle superfici.
- La protezione **MICROSTOP®** è sicura, durevole, efficace.



 **Microstop®**
PROTEZIONE 100% ANTIBATTERICA

A BASE DI
IONI NATURALI
D'ARGENTO



N.B.: Per protezione 100% antibatterica si vuole intendere che l'azione antibatterica è presente non solo sulla superficie ma anche nell'intera massa del lavello.

La protezione antibatterica Microstop non sostituisce le normali pratiche di igiene e pulizia. La protezione antibatterica Microstop agisce sul lavello ma non è presente nella rubinetteria, negli accessori, negli elettrodomestici e nelle cappe aspiranti.

ARIA
PURA

I LAVELLI CHE PURIFICANO





L'ARIA

NELL'AMBIENTE CUCINA



ARIA PIÙ PURA
E PULITA
IN CUCINA
CON I NUOVI
LAVELLI
PLADOS

L'elemento attivo **ARIAPURA:** 

-  Oltre a purificare l'aria nell'ambiente cucina rende il lavello più fresco e più pulito.
-  È presente in tutta la massa del lavello
-  Ha una durata illimitata
-  Resta attivo e conserva la sua completa efficacia nel tempo anche in caso di usura e graffio delle superfici.

ARIAPURA

ARIA PIÙ
PURA E
PULITA
IN CUCINA
CON I NUOVI
LAVELLI PLADOS

ARIA
PURA



Le nuove ed elegantissime linee **LUX** ed **ELEGANCE** sono realizzate con un innovativo materiale composito autopulente ed antibatterico in grado di interagire con l'ambiente cucina riducendo l'inquinamento dell'aria. Con "**ARIAPURA**" Plados identifica le serie di lavelli provvisti di **nanoparticelle di biossido di titanio** (TiO_2). Il biossido di titanio, in presenza di luce naturale o artificiale, attiva il **fenomeno della fotocatalisi**, processo simile alla **fotosintesi clorofilliana degli alberi**, il quale trasforma le sostanze inquinanti organiche ed inorganiche presenti nell'ambiente in innocui sali minerali. Un lavello Plados provvisto dell'agente attivo "**ARIAPURA**" esplica una triplice azione:

-  **ANTINQUINANTE**
-  **ANTIBATTERICA**
-  **AUTOPULENTE**

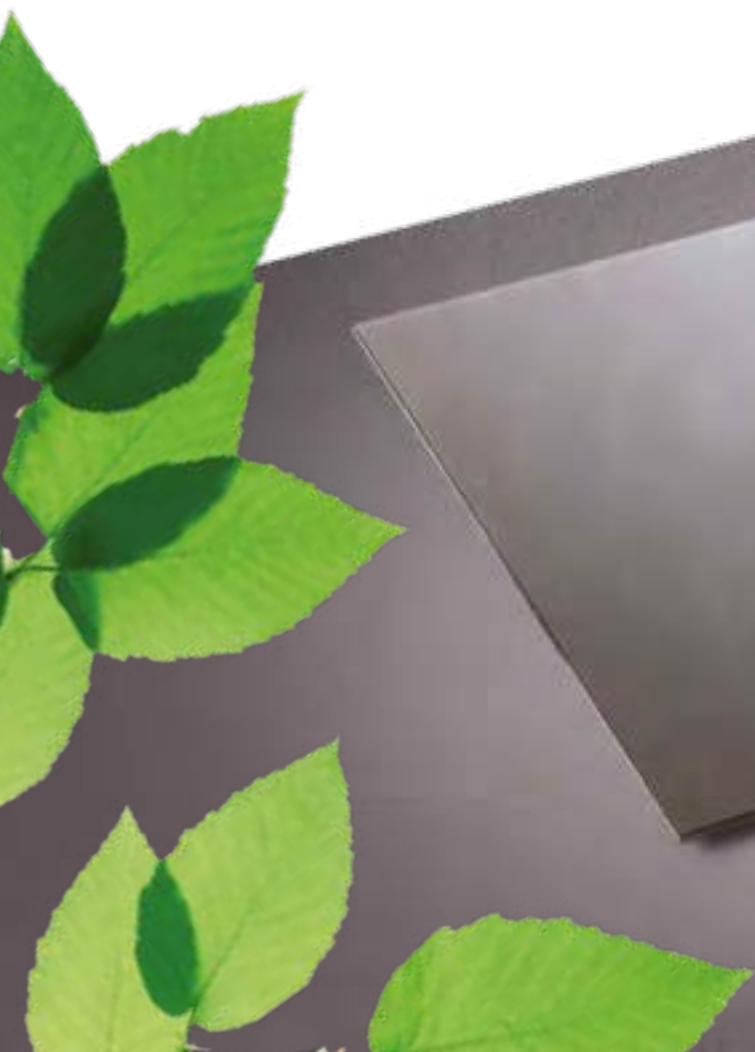

 **AZIONE ANTINQUINANTE**

Un lavello Plados costituito dal nuovo materiale e provvisto del marchio “**ARIAPURA**”, distrugge gli odori e le sostanze inquinanti presenti in cucina dovuti alle attività umane, al processo di cottura dei cibi che genera fumi e vapori grassi, al fumo di sigaretta, alle polveri sottili, agli impianti di riscaldamento, condizionamento ecc... In definitiva la sostanza “**ARIAPURA**” presente nella massa del lavello esercita la stessa azione purificante di un albero in cucina.

 **AZIONE ANTIBATTERICA**

L'eliminazione dei germi e batteri porta ad una significativa riduzione degli odori, sia sul lavello sia nell'aria in cucina rendendo l'ambiente cucina più fresco e salutare.

 **AZIONE AUTOPULENTE**

Un lavello provvisto dell'agente attivo “**ARIAPURA**” è repellente allo sporco. Sulle superfici non si formano più gli antiestetici depositi di calcare. Il lavello risulta così più facile da pulire e ciò riduce l'uso di detersivi e rende il lavello Plados eco-friendly, cioè amico dell'ambiente. L'agente attivo “**ARIAPURA**” è presente nella massa del lavello; ciò significa che conserva la sua completa efficacia nel tempo anche nel caso di usura e graffio delle superfici.

I COORDINATI nelle ambientazioni *Classiche*



I più importanti fabbricanti di elettrodomestici, spesso in collaborazione con Plados, hanno messo a punto una serie di colori sia nelle tonalità piene, sia con effetto granito, particolarmente idonee per ambientazioni classiche.

La tendenza da parte degli acquirenti di coordinare il lavello al miscelatore, al piano di cottura, al forno e talvolta alla cappa aspirante sia nelle cucine tradizionali, sia in quelle moderne è sempre più diffusa. Plados ha realizzato tutti i colori proposti dai principali produttori di elettrodomestici quali:

HOTPOINT/ARISTON - INDESIT - REX/ELECTROLUX - CANDY - WHIRLPOOL - SMEG - NARDI - TELMA - FRANKE - JOLLYNOX - FOSTER

diventando il punto di riferimento per l'intero settore dell'incasso.

ESEMPIO:



Lavello SPAZIO cod. SP1162



Miscelatore cod. NEWMIX80



94 - Avena

Abbinabile con: **HOTPOINT-ARISTON**, **INDESIT**, REX/ELECTROLUX, CANDY, WHIRLPOOL, SMEG, NARDI, PLADOS, TELMA, FRANKE, JOLLYNOX, TERIM/F.LLI ONOFRI, FOSTER.



Forno rustico cod. FOPR60C



Piano cottura cod. STAR75

ABBINAMENTI ambientazioni *Classiche*



COLORI PIENI PLADOS - Finitura **ULTRAQUARTZ**

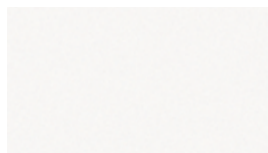

01 - Bianco

Abbinabile con tutti i fabbricanti di elettrodomestici.



12 - Nero

Abbinabile con tutti i fabbricanti di elettrodomestici.



66 - Terra di Francia

Abbinabile con tutti i fabbricanti di elettrodomestici.



75 - Grigio Antracite

Abbinabile con: **HOTPOINT-ARISTON**, **INDESIT**, REX/ELECTROLUX, CANDY, WHIRLPOOL, SMEG, NARDI, PLADOS, TELMA, JOLLYNOX, TERIM/F.LLI ONOFRI, FOSTER.

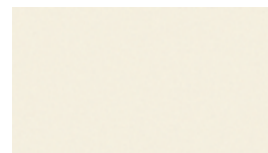

87 - Bianco Antico

Abbinabile con: **HOTPOINT-ARISTON**, REX/ELECTROLUX, CANDY, WHIRLPOOL, SMEG, NARDI, PLADOS, TELMA, TERIM/F.LLI ONOFRI.



COLORI PLADOS CON EFFETTO GRANITO - Finitura **microULTRAGRANIT**



50 - Terra

Abbinabile con: CANDY, SMEG, JOLLYNOX.



51 - Pietra Vecchia

Abbinabile con: **HOTPOINT-ARISTON**, JOLLYNOX.



55 - Sahara

Abbinabile con: **HOTPOINT-ARISTON**, (Linea "Diamond"), FRANKE.

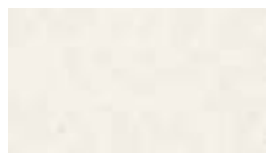

56 - Jasmine

Abbinabile con: **HOTPOINT-ARISTON**, REX/ELECTROLUX, CANDY, WHIRLPOOL, SMEG, NARDI, PLADOS, TELMA, TERIM/F.LLI ONOFRI, BLANCO.



70 - Black Matt

Abbinabile con: **HOTPOINT-ARISTON**, **INDESIT**, REX/ELECTROLUX, CANDY, WHIRLPOOL, SMEG, NARDI, PLADOS, TELMA, JOLLYNOX, TERIM/F.LLI ONOFRI, FOSTER.



90 - Bianco Opale

Abbinabile con: **HOTPOINT-ARISTON**, REX/ELECTROLUX, CANDY, NARDI, PLADOS, TELMA, FRANKE, JOLLYNOX.



91 - Grigio Grafite

Abbinabile con: **HOTPOINT-ARISTON**.



94 - Avena

Abbinabile con: **HOTPOINT-ARISTON**, **INDESIT**, REX/ELECTROLUX, CANDY, WHIRLPOOL, SMEG, NARDI, PLADOS, TELMA, FRANKE, JOLLYNOX, TERIM/F.LLI ONOFRI, FOSTER.



95 - Nero Ebony

Abbinabile con: REX/ELECTROLUX, CANDY, SMEG, NARDI, PLADOS, TELMA, FRANKE, JOLLYNOX.



98 - Bianco polare

Abbinabile con: **HOTPOINT-ARISTON**, REX/ELECTROLUX, CANDY, NARDI, PLADOS, TELMA, FRANKE, JOLLYNOX.



COLORI METALLIZZATI PLADOS - Finitura **ULTRAMETAL**



60 - Rame

Abbinabile con: REX/ELECTROLUX, SMEG, PLADOS, TELMA, TERIM/F.LLI ONOFRI, NARDI, FRANKE.

I COORDINATI nelle ambientazioni MODERNE



Nelle ambientazioni moderne vengono di norma proposti elettrodomestici in acciaio inox. Di recente alcuni fabbricanti hanno iniziato a proporre anche elettrodomestici in cristallo.

PIANI DI COTTURA E FORNI IN ACCIAIO INOX

Nel coordinato in acciaio inox, oggi Plados propone una valida alternativa al lavello in acciaio inossidabile. L'Azienda ha infatti sviluppato una nuova tipologia di materiale (ULTRAMETAL) proposta in una serie di tonalità metallizzate, molto attraenti, fredde e moderne, che si sposa ottimamente con gli elettrodomestici in acciaio inox.

PIANI DI COTTURA E FORNI IN CRISTALLO

In una fascia di mercato medio-alta si vanno progressivamente affermando gli elettrodomestici in cristallo. Per consentire il perfetto abbinamento del piano cottura e forno in cristallo con il lavello, la Plados ha ideato i lavelli in ULTRAVITRO, materiale di nuovissima generazione, composto in prevalenza da sfere di vetro, molto resistente, igienico e facile da pulire.

I lavelli in ULTRAVITRO vengono proposti nelle tonalità riportate di seguito e si abbinano alle serie DIAMOND ed EXPERIENCE di Hotpoint/Ariston, nonché ad alcune nuove proposte di altri primari fabbricanti di elettrodomestici.

ABBINAMENTI ambientazioni MODERNE

UM

COLORI METALLIZZATI PLADOS - Finitura **ULTRAMETAL**

Colori abbinabili ai piani di cottura e ai forni in CRISTALLO dei marchi riportati sotto ad ogni singolo colore e anche ai piani di cottura e ai forni in ACCIAIO INOX di tutti i produttori di elettrodomestici.



41 - Alluminio

Abbinabile con: **HOTPOINT-ARISTON (Argento SL)**, SMEG, FRANKE, JOLLYNOX, SIEMENS, BOSCH.



42 - Titanio

Abbinabile con: PLADOS, TELMA, JOLLYNOX, SIEMENS, BOSCH.



43 - Antracite

Abbinabile con: **HOTPOINT-ARISTON (Ghiaccio ICE)**, CANDY (Spark Grafite), WHIRLPOOL, FRANKE, JOLLYNOX, SIEMENS, BOSCH.



44 - Nero

Abbinabile con: **HOTPOINT-ARISTON (Mirror MR)**, CANDY (Cristallo Nero), FRANKE, SIEMENS, BOSCH.

UV

ULTRAVITRO



04 - Acqua



05 - Ghiaccio - ICE

Abbinabile con: **HOTPOINT-ARISTON (linea "Diamond")**.



06 - Nero a Specchio - MR

Abbinabile con: **HOTPOINT-ARISTON (linea "Diamond")**.



07 - Argento - SL

Abbinabile con: **HOTPOINT-ARISTON (linea "Diamond")**, CANDY (Spark Aqua), NARDI.



09 - Champagne - CH

Abbinabile con: **HOTPOINT-ARISTON (linea "Diamond")**.

Colori abbinabili ai piani di cottura e ai forni in ACCIAIO SMALTATO ed in CRISTALLO dei marchi riportati sotto ad ogni singolo colore e anche ai piani di cottura e ai forni in ACCIAIO INOX di tutti i produttori di elettrodomestici.

UQ

COLORI TRASLUCIDI PLADOS - Finitura **ULTRAQUARTZ**



32 - Argento

Abbinabile con: **HOTPOINT-ARISTON (linea "Diamond")**, CANDY, NARDI.



33 - Champagne "AR"

Abbinabile con: **HOTPOINT-ARISTON (linea "Diamond")**.



34 - Grigio Carbone

Abbinabile con: **HOTPOINT-ARISTON (linea "Diamond")**.

Colori abbinabili ai piani di cottura e ai forni in ACCIAIO SMALTATO ed in CRISTALLO dei marchi riportati sotto ad ogni singolo colore e anche ai piani di cottura e ai forni in ACCIAIO INOX di tutti i produttori di elettrodomestici.

UG

microULTRAGRANIT



55 - Sahara

Abbinabile con: **HOTPOINT-ARISTON (linea "Diamond")**, FRANKE.



58 - Bianco Latte

Abbinabile con: WHIRLPOOL, SIEMENS, BOSCH.

Colori abbinabili ai piani di cottura e ai forni in ACCIAIO SMALTATO ed in CRISTALLO dei marchi riportati sotto ad ogni singolo colore e anche ai piani di cottura e ai forni in ACCIAIO INOX di tutti i produttori di elettrodomestici.

ABBINAMENTI COLORI LAVELLI E RUBINETTI PLADOS CON I PIANI DI COTTURA ED I FORNI DEI PRINCIPALI FABBRICANTI DI ELETTRODOMESTICI

COLORI DEI PRINCIPALI FABBRICANTI DI ELETTRODOMESTICI	FINITURE, COLORI E CODICI COLORI DEI LAVELLI PLADOS										
	■ ULTRAQUARTZ					■ microULTRAGRANIT				■ ULTRAMETAL	
	UG Grigio Antracite 75	UG Bianco Antico 87	UG Terra 50	UG Pietra Vecchia 51	UG Jasmine 56*	UG Black Matt 70*	UG Bianco Opale 90	UG Grigio Grafite 91	UG Avena 94	UG Nero Ebony 95	UM Rame 60
HOTPOINT-ARISTON	Grigio Antracite AN	Bianco Antico OW		Pietra Vecchia OS	Bianco Antico OW	Grigio Antracite AN	Granito Bianco GW	Grigio Ambra OG	Avena AV		
INDESIT	Grigio Antracite AN					Grigio Antracite AN			Avena AV		
REX/ELECTROLUX	Nero Ghisa	Bianco Antico			Bianco Antico	Ghisa	Pietra pp		Sabbia PS	Lava PL	Rame
CANDY	Ghisa GH	Bianco Antico BA	Terra TE		Bianco Antico BA	Ghisa GH	Pietra PI		Avena AV	Lava PL	
WHIRLPOOL	Antracite	Jasmine			Jasmine	Antracite			Avena		
SMEG	Antracite	Panna	Beige GB		Panna	Antracite			Avena GAV	Nero GN	Rame
NARDI	Carbon C	Avorio A			Avorio A	Carbon C	Granito Panna JA		Granito Beige JB	Granito Nero JN	Rame R
PLADOS	Grigio Antracite 75	Bianco Antico 87			Jasmine 56	Grigio Antracite 75	Bianco Opale 90		Avena 94	Nero Ebony 95	Rame 60
TELMA	Duralast Antracite 22	Duralast Bianco Antico 19			Telmagranit Jasmine 51	Duralast Antracite 22	Telmagranit Bianco 31		Telmagranit Avena 29	Telmagranit Nero 30	Metaquartz Rame 70
FRANKE					Bianco Antico		Granito Bianco		Avena	Ardesia	Rame
JOLLYNOX	Grigio Antracite		Granito Beige	Granito Pietra Vecchia		Grigio Antracite	Granito Neve		Granito Avena	Granito Nero	Rame
TERIM/F.LLI ONOFRI	Antracite	Bianco Antico			Bianco Antico	Antracite			Sabbia		Rame
FOSTER	Antracite					Antracite			Avena		

N.B. - I colori Bianco (01), Nero (12), Terra di Francia (66) nella finitura ULTRAQUARTZ sono abbinabili agli equivalenti colori di tutti i fabbricanti di elettrodomestici esistenti.

* Abbinamento consigliato.

ABBINAMENTI COLORI LAVELLI E RUBINETTI PLADOS CON I PIANI DI COTTURA ED I FORNI DEI PRINCIPALI FABBRICANTI DI ELETTRODOMESTICI

COLORI DEI PRINCIPALI FABBRICANTI DI ELETTRODOMESTICI	FINITURE, COLORI E CODICI COLORI DEI LAVELLI PLADOS											
	ULTRAMETAL			ULTRAVITRO				ULTRAQUARTZ Traslucidi		microULTRAGRANIT		
HOTPOINT-ARISTON	UM Alluminio 41	UM Titanio 42	UM Antracite 43	UM Nero 44	UM Beige 45	UV Ghiaccio ICE 05	UV Nero a Specchio "MR" 06	UV Argento SL 07	UV Champagne CH 09	UQ Argento "AR" 33	UQ Sahara 55	UG Bianco Latte 58
	Argento SL Inox	Inox	Ghiaccio ICE Inox	Mirror MR Inox	Inox	Ghiaccio ICE	Nero a Specchio MR	Argento SL	Champagne CH	Argento SL	Champagne CH	Cristallo Bianco
REX/ELECTROLUX	Inox	Inox	Inox	Inox	Inox	Inox	Inox	Inox	Inox	Inox	Inox	Cristallo Bianco
CANDY	Inox	Inox	Spark Grafite Inox	Cristallo Nero Inox	Inox	Inox	Inox	Spark Aqua	Inox	Spark Aqua	Inox	Bianco
WHIRLPOOL	Inox	Inox	Grafite Inox	Inox	Inox	Inox	Inox	Inox	Inox	Inox	Inox	Cristallo Bianco
SMEG	Alluminio Inox	Inox	Inox	Inox	Inox	Inox	Inox	Inox	Inox	Inox	Inox	Cristallo Bianco
NARDI	Inox	Inox	Inox	Inox	Inox	Inox	Inox	Hot Ice	Inox	Hot Ice	Inox	Bianco
PLADOS	Alluminio 41 Inox	Titanio 42 Inox	Inox	Inox	Inox	Inox	Inox	Inox	Inox	Inox	Inox	Inox
TELMA	Alluminio 71 Inox	Titanio 72 Inox	Inox	Inox	Inox	Inox	Inox	Inox	Inox	Inox	Inox	Inox
FRANKE	Alluminio Inox	Inox	Grey Stone Inox	Grafite Inox	Inox	Inox	Inox	Inox	Inox	Inox	Sahara	Inox
JOLLYNOX	Alluminio Inox	Cromo Inox	Titanio Inox	Inox	Inox	Inox	Inox	Inox	Inox	Inox	Inox	Bianco
TERIM/F.LLI ONOFRI	Inox	Inox	Inox	Inox	Inox	Inox	Inox	Inox	Inox	Inox	Inox	Bianco
FOSTER	Inox	Inox	Inox	Inox	Inox	Inox	Inox	Inox	Inox	Inox	Inox	Bianco
SIEMENS	Inox	Inox	Inox	Inox	Inox	Inox	Inox	Inox	Inox	Inox	Inox	Cristallo Bianco
BOSCH	Inox	Inox	Inox	Inox	Inox	Inox	Inox	Inox	Inox	Inox	Inox	Cristallo Bianco

N.B. - I colori metallizzati Plados (ULTRAMETAL) possono essere convenientemente abbinati, non solo ai piani di cottura e forni nei colori equivalenti disponibili dei vari fabbricanti, ma anche ai piani di cottura e forni inox di tutti i fabbricanti di elettrodomestici esistenti.

LA GAMMA DEI LAVELLI PLADOS



La gamma dei lavelli Plados è certamente molto ampia e tale da soddisfare tutte le esigenze e le necessità della clientela. Per quanto concerne i lavelli in materiale composito, la proposta Plados è costituita da ben **6 differenti materiali**, da molte finiture e da una variegata gamma di colori. Nessun altro fabbricante al mondo può vantare un'offerta di tale entità.

Espositore per lavelli **Plados**



- COSTITUITI DA OLTRE L'80% DI MINERALE
- IGIENICI E FACILI DA PULIRE
- BELLI E DI TENDENZA
- ELEGANTI E INNOVATIVI
- DOTATI DI VASCHE AMPIE E MOLTO PROFONDE
- GARANTITI E CERTIFICATI
- RESISTENTI E INALTERABILI
- PRATICI E FUNZIONALI

- **6** DIFFERENTI TIPOLOGIE DI MATERIALI
- BEN **66** DIVERSE TONALITÀ DI COLORE
- **59** MODELLI DI LAVELLI
- OLTRE **3.000** DIFFERENTI COMBINAZIONI DI LAVELLI
- OLTRE **80** MODELLI DI RUBINETTERIA
- OLTRE **3.000** COMBINAZIONI DI RUBINETTERIA
- PRESENZA NEI **5** CONTINENTI
- PRESENTE IN **45** PAESI



**I LAVELLI PLADOS SI ABBINANO PERFETTAMENTE CON PIANI COTTURA E FORNI
DEI PRINCIPALI FABBRICANTI DI ELETTRODOMESTICI
FORMANDO INIMITABILI COORDINATI**

Linea LUX

ARIA
PURA

100% MADE IN ITALY



Con la linea **Lux** Plados vuole proporre un nuovo modo di intendere il lavello da cucina. I taglieri scorrevoli in cristallo temperato determinano **la chiusura e quindi la scomparsa delle vasche**, creando una elegante e raffinata continuità del piano di lavoro.



design: Rodolfo Mogetta



**ARIA
PURA**

I lavelli antibatterici
che purificano l'aria
nell'ambiente cucina

LV2 - 860x510 - Lavello a due vasche

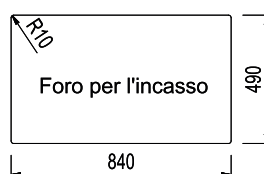
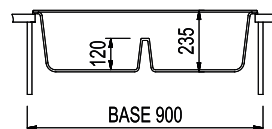
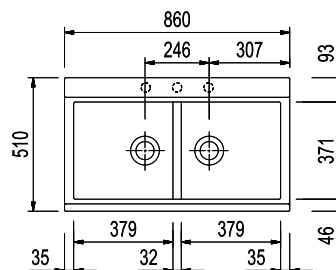

COLORI

Standard

microUltragranit

Ultrametal

Speciali

microUltragranit

Ultrametal

ACCESSORI DISPONIBILI



TAGCRLUX

LXVASINX

SPCESINX

TAGP77



100% MADE IN ITALY

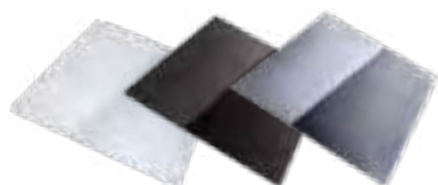

A

Taglieri in cristallo TAGCRLUX.
Disponibili nelle finiture:
Bianco, Nero, a Specchio



B

Vaschetta in acciaio inox
LXVASINX



C

Troppopieno rettangolare
TPPE10P

ATTENZIONE!

- Il codice TAGCRLUX si riferisce ad un singolo tagliere in cristallo e non alla coppia.
- I copripiletta (COPPILT10) ed il troppopieno (TPPE10P) visibili nelle immagini sono accessori optional.



Linea ELEGANCE

ARIA
PUR



Essenziale, lineare, **Elegance** è un concentrato di stile e modernità e può essere convenientemente installata in qualsiasi tipologia di cucine componibili. Le linee squadrate ed il bordo superiore ampio e completamente piatto consentono di utilizzare questi modelli anche per **il montaggio sotto-top e filo-top.**



ARIA
PUR

I lavelli antibatterici
che purificano l'aria
nell'ambiente cucina



AM11620



AM9910



AM8620



AM8610



AM7810



AM7815



ELEGANCE 116.20

Code AM11620

ARIAPURA

NEW

BASE 80 cm

LV2 - 1160x500 - Lavello a due vasche più scolapiatti - Mod. Reversibile

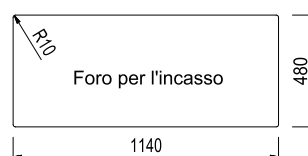
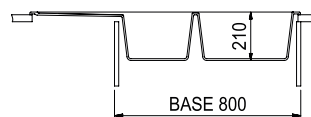
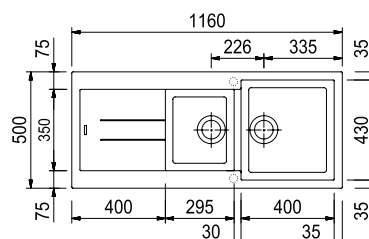

COLORI

Standard

micro
Ultragranit

Ultrametal

Speciali

micro
Ultragranit

Ultrametal

Ultravetro

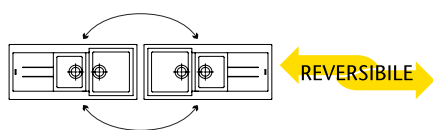

REVERSIBILE

ACCESSORI DISPONIBILI

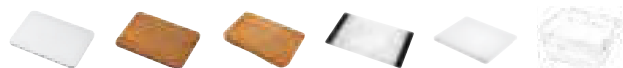

TAGP81

TAGL80

TAGL88

TAGCR

TAGP77

SPCESINX



100% MADE IN ITALY

ELEGANCE 99.10

Code AM9910

ARIAPURA

NEW

BASE 60 cm

LV1 - 990x500 - Lavello ad una vasca più scolapiatti - Mod. Reversibile

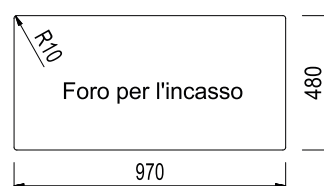
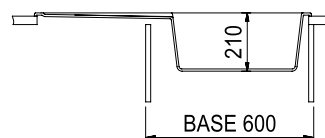
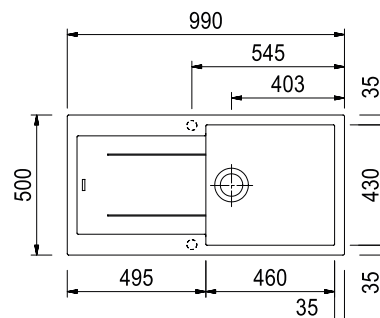

COLORI

Standard

micro
Ultragranit

Ultrametal

Speciali

micro
Ultragranit

Ultrametal

Ultravetro

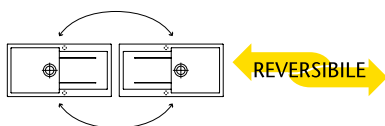

REVERSIBILE

ACCESSORI DISPONIBILI



TAGP81

TAGL80

TAGL88

TAGCR

TAGP77

SPCESINX

ATTENZIONE!

• Il copripiletta (COPPILT10) ed il copri-troppo pieno (CTPC10P) visibili nelle immagini sono accessori optional.

ELEGANCE 86.10

Code **AM8610**

ARIAPURA

NEW

BASE **50** cm

LV1 - 860x500 - Lavello ad una vasca più scolapiatti - Mod. Reversibile

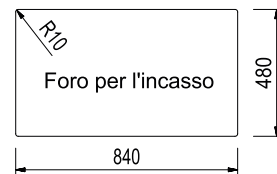
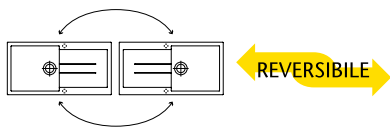
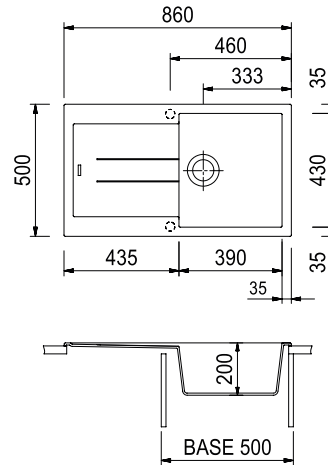

ACCESSORI DISPONIBILI

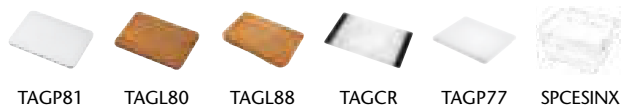

COLORI	
Standard	
micro Ultragranit	
Ultrametal	
Speciali	
micro Ultragranit	
Ultrametal	
Ultravetro	



ELEGANCE 86.20

Code **AM8620**

Code **AM8620ST**



ARIAPURA

NEW

BASE **90** cm

LV2 - 860x510 - Lavello a due vasche

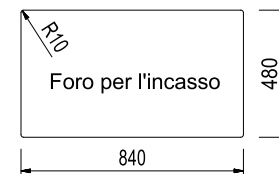
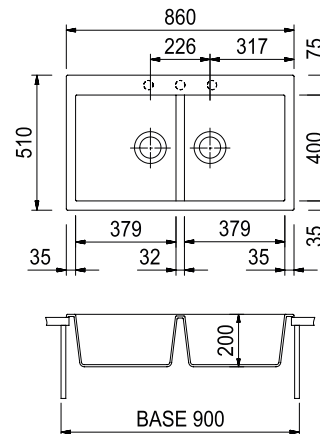

ACCESSORI DISPONIBILI



COLORI	
Standard	
micro Ultragranit	
Ultrametal	
Speciali	
micro Ultragranit	
Ultrametal	
Ultravetro	

versione sotto-top

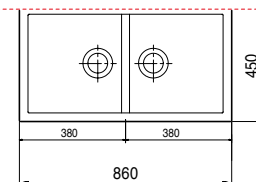

Code **AM8620ST** **SOTTO TOP**

Per maggiori informazioni sull'installazione SOTTO-TOP si rimanda a pag. 62

Non tutti i lavelli sono disponibili in tutte le finiture

ELEGANCE 78.10

Code AM7810

ARIAPURA

NEW

BASE 50 cm

LV1 - 780x500 - Lavello ad una vasca più scolapiatti - Mod. Reversibile

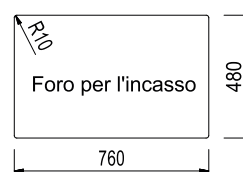
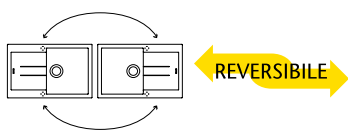
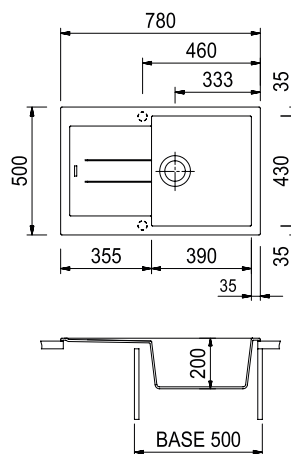

ACCESSORI DISPONIBILI

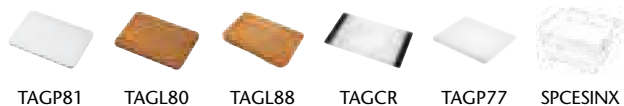

100% MADE IN ITALY

ELEGANCE 78.15

Code AM7815

ARIAPURA

NEW

BASE 60 cm

LV1½ - 780x500 - Lavello ad una vasca grande più una vasca piccola più scolapiatti - Mod. Reversibile

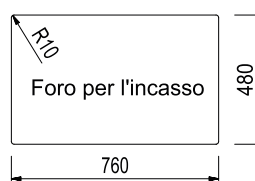
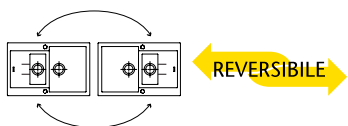
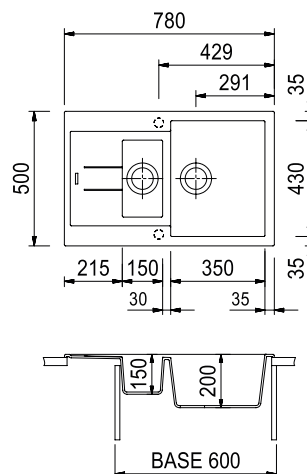

ACCESSORI DISPONIBILI



ATTENZIONE!

• Il copripiletta (COPPILT10) ed il copri-troppo pieno (CTPC10P) visibili nelle immagini sono accessori optional.



Non tutti i lavelli sono disponibili in tutte le finiture

Linea CORAX

Microstop®
100% PROTEZIONE ANTIBATTERICA



Corax, caratterizzata da forme ricercate, è la linea Plados di **alto profilo**. Curata nei dettagli, si sposa perfettamente con le cucine moderne e di tendenza. I lavelli sono provvisti di un **pratico gocciolatoio** e di **vasche ampie e molto profonde**.



design: Rodolfo Mogetta



CX1162



CX0991



CX0861



CX0862



CX0791



NK07920



CX0981



CORAX 116.20

Code CX1162

Microstop®
100% PROTEZIONE ANTIBATTERICA

BASE 80 cm

LV2 - 1160x500 - Lavello a due vasche più scolapiatti - Mod. Reversibile

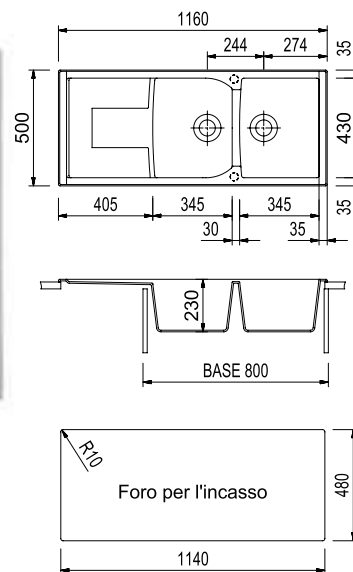

COLORI

Standard

micro

Ultragranit

Ultrametal

Speciali

micro

Ultragranit

Ultrametal

Ultravetro

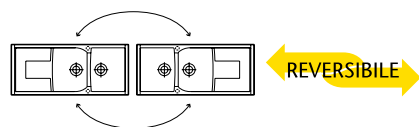

ACCESSORI DISPONIBILI

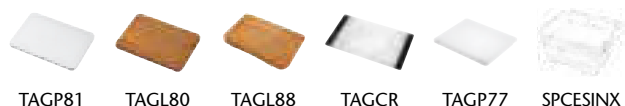

100% MADE IN ITALY

CORAX 99.15

Code CX0991

Microstop®
100% PROTEZIONE ANTIBATTERICA

BASE 60 cm

LV1½ - 990x500 - Lavello ad una vasca grande più una vasca piccola più scolapiatti - Mod. Reversibile

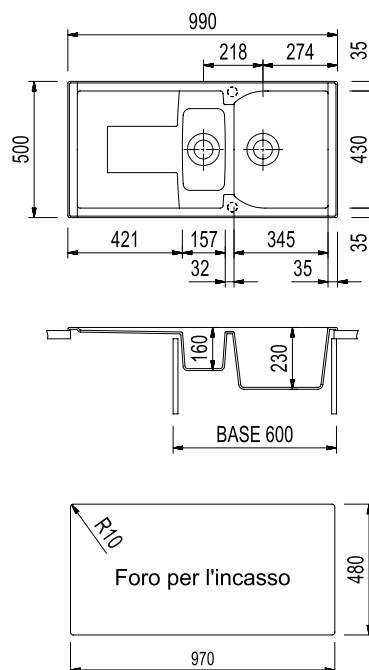

COLORI

Standard

micro

Ultragranit

Ultrametal

Speciali

micro

Ultragranit

Ultrametal

Ultravetro

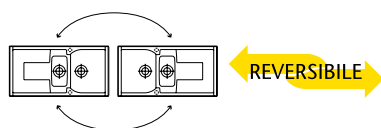

ACCESSORI DISPONIBILI



ATTENZIONE!

• Lo scarico automatico (SCA190 - SCA290) visibile nelle immagini è un accessorio optional.

CORAX 86.10

Code CX0861

Microstop®
100% PROTEZIONE ANTIBATTERICA

BASE 45 cm

LV1 - 860x500 - Lavello ad una vasca più scolapiatti - Mod. Reversibile

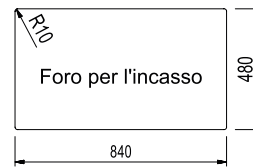
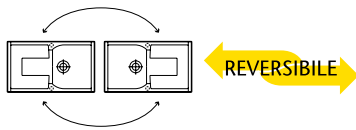
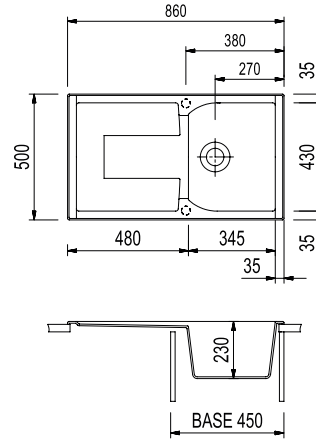

ACCESSORI DISPONIBILI



TAGP81 TAGL80 TAGL88 TAGCR TAGP77 SPCESINX

COLORI

Standard

micro
Ultragranit

Ultrametal

Speciali

micro
Ultragranit

Ultrametal

Ultravetro



100% MADE IN ITALY

CORAX 86.20

Code CX0862

Microstop®
100% PROTEZIONE ANTIBATTERICA

BASE 90 cm

LV2 - 860x500 - Lavello a due vasche - Mod. Reversibile

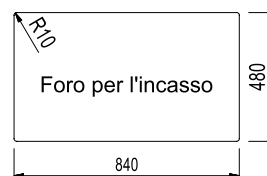
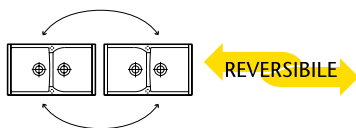
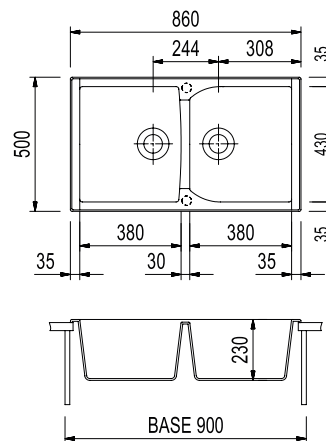

ACCESSORI DISPONIBILI

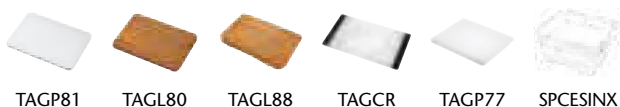

TAGP81 TAGL80 TAGL88 TAGCR TAGP77 SPCESINX

COLORI

Standard

micro
Ultragranit

Ultrametal

Speciali

micro
Ultragranit

Ultrametal

Ultravetro

CORAX 79.10

Code CX0791

Microstop®
100% PROTEZIONE ANTIBATTERICA

BASE 45 cm

LV1 - 790x500 - Lavello ad una vasca più scolapiatti - Mod. Reversibile

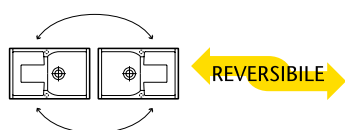
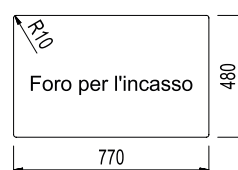
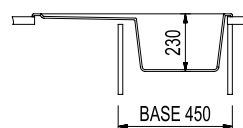
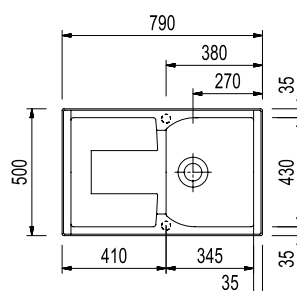

ACCESSORI DISPONIBILI

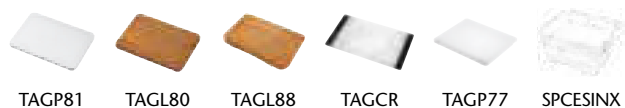

TAGP81

TAGL80

TAGL88

TAGCR

TAGP77

SPESINX

COLORI

Standard

micro
Ultragranit

Ultrametal

Speciali

micro
Ultragranit

Ultrametal

Ultravetro



100% MADE IN ITALY

CORAX 79.20

Code NK07920

Microstop®
100% PROTEZIONE ANTIBATTERICA

BASE 80 cm

LV2 - 790x500 - Lavello a due vasche

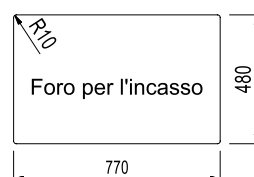
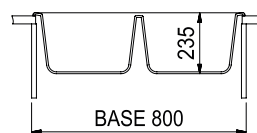
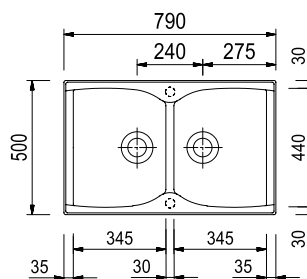

ACCESSORI DISPONIBILI

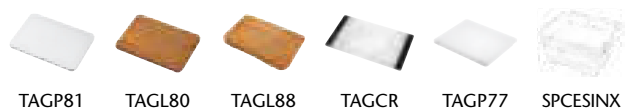

TAGP81

TAGL80

TAGL88

TAGCR

TAGP77

SPESINX

COLORI

Standard

micro
Ultragranit

Ultrametal

Speciali

micro
Ultragranit

Ultrametal

Ultravetro

ATTENZIONE!

• Lo scarico automatico (SCA190 - SCA290) visibile nelle immagini è un accessorio optional.

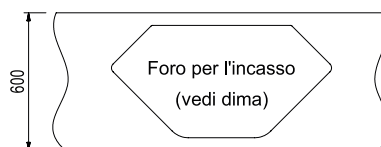
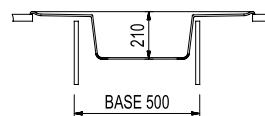
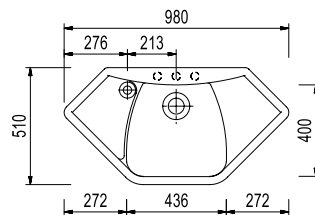
**LV1 - 980x510 - Lavello ad una vasca grande più piano di drenaggio più scolapiatti**BASE **50** cm o
BASE ANGOLARE

Installazione nel piano top da 600

ACCESSORI DISPONIBILI



TAGP77

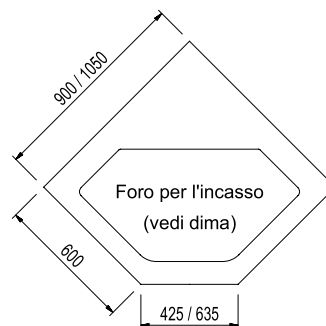

SPCESINX

Inseribile in una base angolare
da 900x900/1050x1050

100% MADE IN ITALY



Linea ONE

Microstop[®]
100% PROTEZIONE ANTIBATTERICA



ONE, dal **design moderno e funzionale** si sposa perfettamente con le **cucine minimaliste e di tendenza**. Ideale per installazione sotto-top, da oggi è proposta anche nelle soluzioni a due vasche.



design: Rodolfo Mogetta



ON7610



ON6010



ON5610



ON4110



Linea ONE - Installazione standard



ONE 76.10

Code **ON7610**

Microstop
100% PROTEZIONE ANTIBATTERICA

BASE **80** cm

LV1 - 760x500 - Lavello ad una vasca

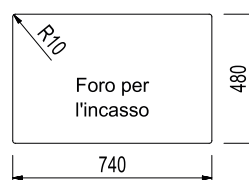
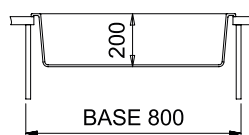
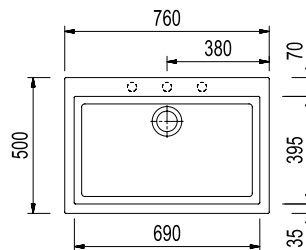

ACCESSORI DISPONIBILI



TAGL44 TAGP74 TAGP77 TAGL88 SPCESINX

COLORI

Standard

micro
Ultragranit

Ultrametal

Speciali

micro
Ultragranit

Ultrametal



100% MADE IN ITALY

ONE 60.10

Code **ON6010**

Microstop
100% PROTEZIONE ANTIBATTERICA

BASE **60** cm

LV1 - 600x510 - Lavello ad una vasca

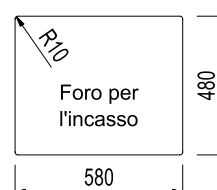
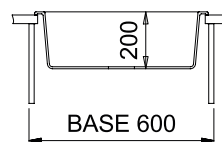
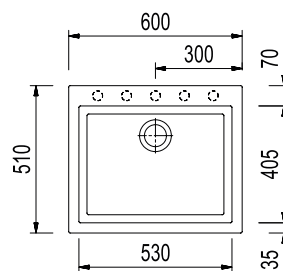

ATTENZIONE!

Si consiglia questo modello per il tradizionale montaggio da incasso e per il montaggio sotto-top in basi maggiori di 60 cm. Per l'installazione sotto-top in basi da 60 cm deve invece essere utilizzato il modello **ONE 56.10** (560x500 mm).

ACCESSORI DISPONIBILI



TAGL44 TAGP74 TAGP77 SPCESINX

COLORI

Standard

micro
Ultragranit

Ultrametal

Speciali

micro
Ultragranit

Ultrametal

Linea ONE - Installazione standard



ONE 56.10

Code **ON5610**

Microstop
100% PROTEZIONE ANTIBATTERICA

BASE **60** cm

LV1 - 560x500 - Lavello ad una vasca

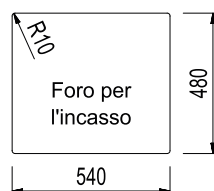
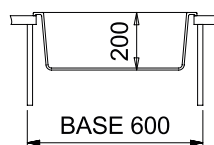
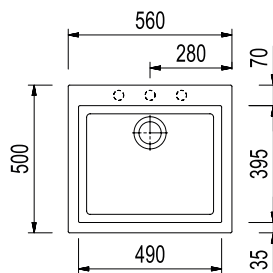

ATTENZIONE!

Si consiglia questo modello per l'installazione sotto-top nella base da 60 cm. Per il tradizionale montaggio da incasso e per il montaggio sotto-top in basi maggiori di 60 cm consigliamo il modello **ONE 60.10** (600x510 mm).

ACCESSORI DISPONIBILI



TAGL44

TAGP74

TAGP77

SPCEINX

COLORI

Standard

micro
Ultragranit

Ultrametal

Speciali

micro
Ultragranit

Ultrametal



100% MADE IN ITALY

ONE 41.10

Code **ON4110**

Microstop
100% PROTEZIONE ANTIBATTERICA

BASE **45** cm

LV1 - 410x500 - Lavello ad una vasca

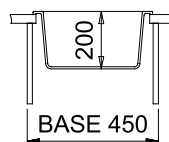
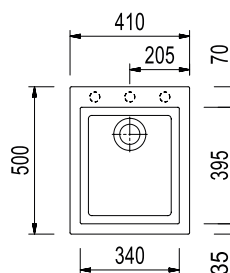

ACCESSORI DISPONIBILI



TAGL44

TAGP74

TAGP77

SPCEINX

COLORI

Standard

micro
Ultragranit

Ultrametal

Speciali

micro
Ultragranit

Ultrametal

Linea ONE - Installazione standard



ONE 41.20

Code **ON4120**

Microstop
100% PROTEZIONE ANTIBATTERICA

BASE **90** cm

LV2 - 410x500 + 410x500 - Lavello a due vasche

Attenzione: le due vasche sono inserite in unico imballo.

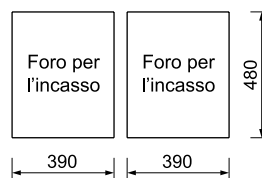
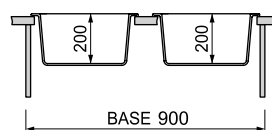
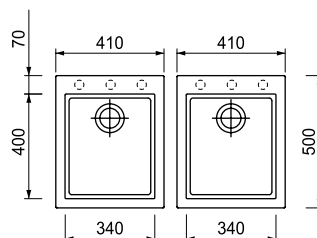

ACCESSORI DISPONIBILI



TAGL44

TAGP74

TAGP77

SPCESINX

COLORI

Standard

micro
Ultragranit

Ultrametal

Speciali

micro
Ultragranit

Ultrametal



100% MADE IN ITALY

ONE 56.15

Code **ON5615**

Microstop
100% PROTEZIONE ANTIBATTERICA

BASE **120** cm

LV2 - 560x500 + 410x500 - Lavello a due vasche

Attenzione: le due vasche sono inserite in unico imballo.

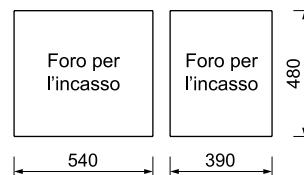
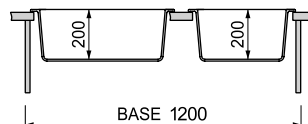
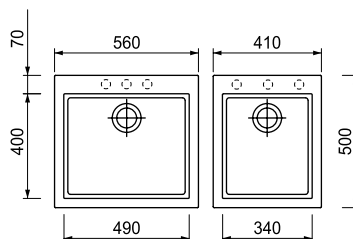

ACCESSORI DISPONIBILI



TAGL44

TAGP74

TAGP77

SPCESINX

COLORI

Standard

micro
Ultragranit

Ultrametal

Speciali

micro
Ultragranit

Ultrametal

Linea ONE - Installazione standard



ONE 56.20

Code **ON5620**

Microstop®
100% PROTEZIONE ANTIBATTERICA

BASE **120** cm

LV2 - 560x500 + 560x500 - Lavello a due vasche

Attenzione: le due vasche sono inserite in unico imballo.

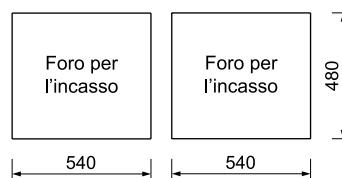
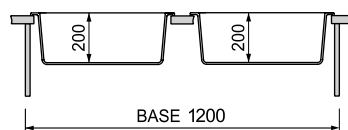
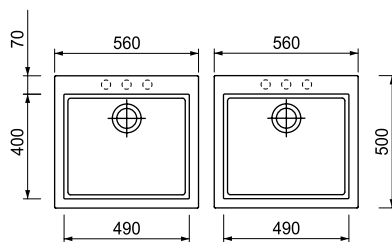

ACCESSORI DISPONIBILI

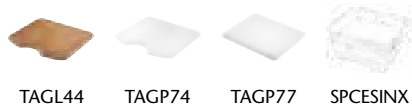

TAGL44 TAGP74 TAGP77 SPACESINX

COLORI

Standard

micro
Ultragranit

Ultrametal

Speciali

micro
Ultragranit

Ultrametal



100% MADE IN ITALY

POSSIBILI COMBINAZIONI DEI LAVELLI PER LA LINEA ONE - Installazione standard

ON4110 + ON4110



ON4110 + ON5610



ON5610 + ON5610





I lavelli della serie ONE possono essere installati nella **tradizionale versione sopratop** o nelle più **moderne versioni sottotop e filotop**. Il tocco di modernità viene completato dai **miscelatori cromo-colore** proposti a corredo del lavello.





Linea ONE - Installazione SOTTO-TOP



ONE 76.10

Code **ON7610ST**

Microstop
100% PROTEZIONE ANTIBATTERICA

**SOTTO
TOP**



BASE **80** cm

LV1 - 760x450 - Lavello ad una vasca



Nella versione sotto-top il lavello viene **rifilato** posteriormente così da ridurre la profondità a 450 mm. Per il fissaggio viene fornita di serie l'apposita ferramenta (code GANCIST10).

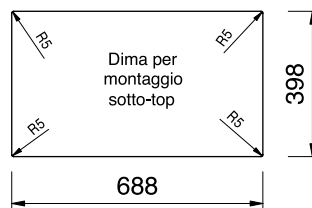
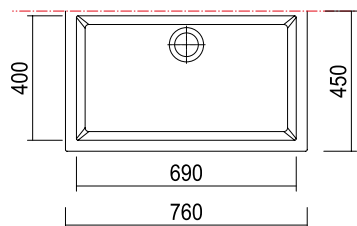

Soluzione "A"
con il bordo del lavello a filo del top

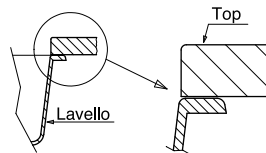

COLORI

Standard

micro
Ultragranit

Ultrametal

Speciali

microUltra-
granit

Ultrametal

ACCESSORI DISPONIBILI



SPCESINX



100% MADE IN ITALY

ONE 60.10

Code **ON6010ST**

Microstop
100% PROTEZIONE ANTIBATTERICA

**SOTTO
TOP**



BASE **80** cm

LV1 - 600x450 - Lavello ad una vasca



Nella versione sotto-top il lavello viene **rifilato** posteriormente così da ridurre la profondità a 450 mm. Per il fissaggio viene fornita di serie l'apposita ferramenta (code GANCIST10).

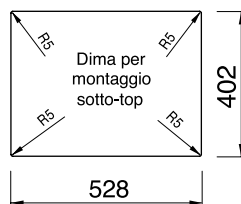
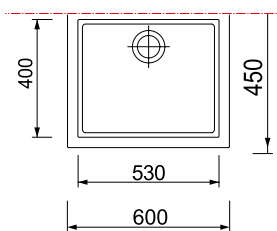

Soluzione "A"
con il bordo del lavello a filo del top

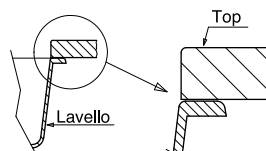

COLORI

Standard

micro
Ultragranit

Ultrametal

Speciali

micro
Ultragranit

Ultrametal

ACCESSORI DISPONIBILI



SPCESINX

Linea ONE - Installazione SOTTO-TOP



ONE 56.10

Code **ON5610ST**

Microstop
100% PROTEZIONE ANTIBATTERICA

**SOTTO
TOP**



BASE **60** cm

LV1 - 560x450 - Lavello ad una vasca



Nella versione sotto-top il lavello viene **rifilato** posteriormente così da ridurre la profondità a 450 mm. Per il fissaggio viene fornita di serie l'apposita ferramenta (code GANCIST10).

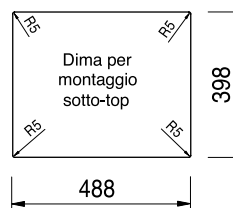
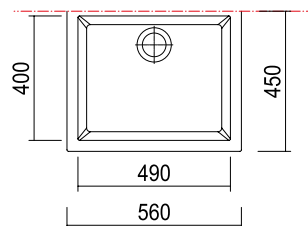

Soluzione "A"
con il bordo del lavello a filo del top

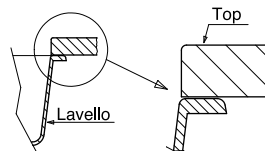

COLORI

Standard

micro
Ultragranit

Ultrametal

Speciali

microUltra-
granit

Ultrametal

ACCESSORI DISPONIBILI



SPCESINX



100% MADE IN ITALY

ONE 41.10

Code **ON4110ST**

Microstop
100% PROTEZIONE ANTIBATTERICA

**SOTTO
TOP**



BASE **45** cm

LV1 - 410x450 - Lavello ad una vasca



Nella versione sotto-top il lavello viene **rifilato** posteriormente così da ridurre la profondità a 450 mm. Per il fissaggio viene fornita di serie l'apposita ferramenta (code GANCIST10).

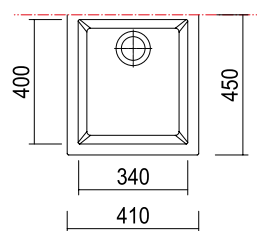

Soluzione "A"
con il bordo del lavello a filo del top

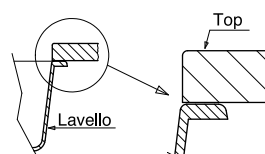

COLORI

Standard

micro
Ultragranit

Ultrametal

Speciali

micro
Ultragranit

Ultrametal

ACCESSORI DISPONIBILI



SPCESINX

Non tutti i lavelli sono disponibili in tutte le finiture

Linea ONE - Installazione SOTTO-TOP



ONE 41.20

Code **ON4120ST**

Microstop
100% PROTEZIONE ANTIBATTERICA

SOTTO TOP



BASE **90** cm

LV2 - 410x450 + 410x450 - Lavello a due vasche

Attenzione: le due vasche sono inserite in unico imballo.



Nella versione sotto-top il lavello viene **rifilato** posteriormente così da ridurre la profondità a 450 mm. Per il fissaggio viene fornita di serie l'apposita ferramenta (code GANCIST10).

ACCESSORI DISPONIBILI



SPCESINX

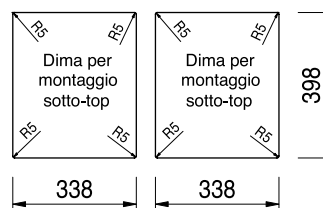
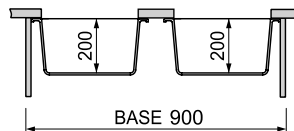
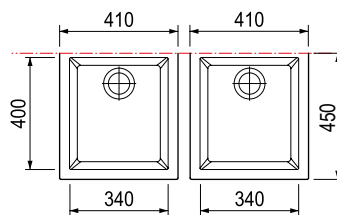

Soluzione "A"
con il bordo del lavello a filo del top

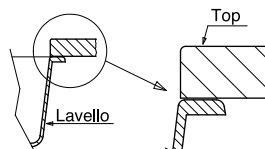

COLORI

Standard

micro
Ultragranit

Ultrametal

Speciali

micro
Ultragranit

Ultrametal



100% MADE IN ITALY

ONE 56.15

Code **ON5615ST**

Microstop
100% PROTEZIONE ANTIBATTERICA

SOTTO TOP



BASE **120** cm

LV2 - 560x450 + 410x450 - Lavello a due vasche

Attenzione: le due vasche sono inserite in unico imballo.



Nella versione sotto-top il lavello viene **rifilato** posteriormente così da ridurre la profondità a 450 mm. Per il fissaggio viene fornita di serie l'apposita ferramenta (code GANCIST10).

ACCESSORI DISPONIBILI



SPCESINX

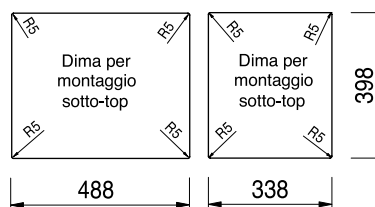
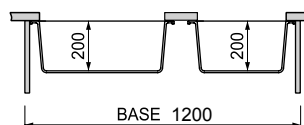
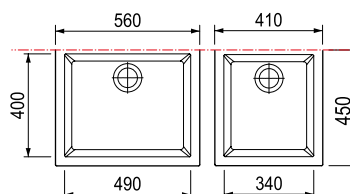

Soluzione "A"
con il bordo del lavello a filo del top

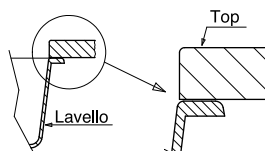

COLORI

Standard

micro
Ultragranit

Ultrametal

Speciali

micro
Ultragranit

Ultrametal

Linea ONE - Installazione SOTTO-TOP



ONE 56.20

Code **ON5620ST**

Microstop®
100% PROTEZIONE ANTIBATTERICA

SOTTO TOP



BASE **120** cm

LV2 - 560x450 + 560x450 - Lavello a due vasche

Attenzione: le due vasche sono inserite in unico imballo.



Nella versione sotto-top il lavello viene **rifilato** posteriormente così da ridurre la profondità a 450 mm. Per il fissaggio viene fornita di serie l'apposita ferramenta (code GANCIST10).

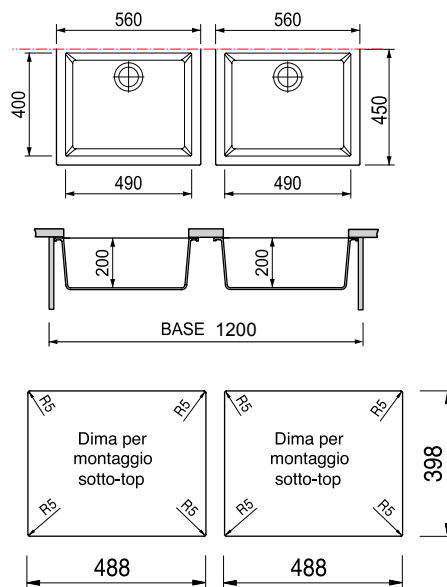

Soluzione "A"
con il bordo del lavello a filo del top

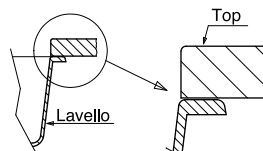

ACCESSORI DISPONIBILI



SPCESINX



100% MADE IN ITALY

POSSIBILI COMBINAZIONI DEI LAVELLI PER LA LINEA ONE - Installazione sotto-top

ON4110ST + ON4110ST



ON4110ST + ON5610ST



ON5610ST + ON5610ST





ELEGANCE 86.20

Code AM8620ST

ARIAPURA

NEW

SOTTO-TOP



BASE 90 cm

LV2 - 860x450 - Lavello a due vasche

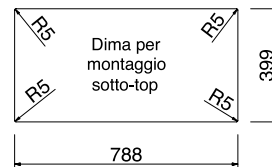
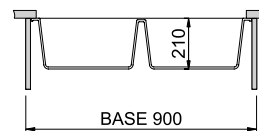
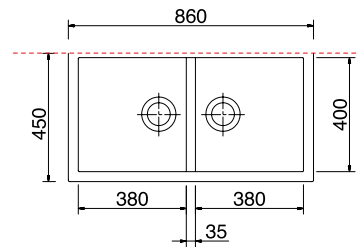

Soluzione "A"
con il bordo del lavello a filo del top

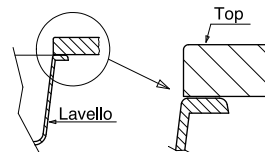

COLORI



Standard

micro
Ultragranit

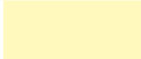

Ultrametal

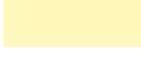

Speciali

micro
Ultragranit

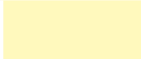

Ultrametal



Ultravetro



Nella versione sotto-top il lavello viene **rifilato** posteriormente così da ridurre la profondità a 450 mm. Per il fissaggio viene fornita di serie l'apposita ferramenta (code GANCIST10).

ACCESSORI DISPONIBILI



SPCESINX



MONTAGGIO LAVELLI SOTTO-TOP

Soluzione A

Con il bordo del lavello a filo del piano top
(Soluzione suggerita dalla nostra Azienda) *

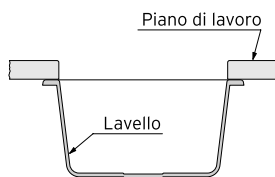

Questa soluzione:

- Esalta l'estetica.
- Facilita la pulizia;
- Ottimizza l'igiene.

Soluzione B

Con il bordo del lavello nascosto
sotto il piano top

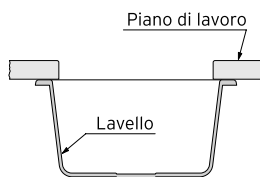

Questa soluzione:

- Semplifica l'installazione;
- Facilita la pulizia.

Soluzione C

Con il bordo del lavello
parzialmente a vista

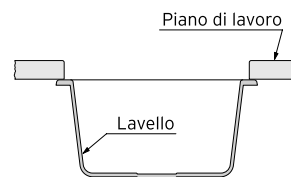

Questa soluzione:

- Facilita la pulizia;
- Ottimizza l'igiene.

* L'eventuale dima per l'apertura sul piano-top fornita solo su richiesta, prevede questa soluzione.

ATTENZIONE!

Tutti i lavelli Plados possono essere installati nella forma tradizionale e cioè incassati nei piani di lavoro delle cucine componibili, oppure possono essere installati sotto-top. I disegni mostrano tre tipici modi d'installazione sotto-top dei lavelli Plados. Il kit per l'installazione sotto-top (code GANCIST10) è compreso nell'imballo dei lavelli sotto-top della linea ONE e per il mod. AM8620ST (vedi pagg. 58-62). Per tutti gli altri modelli, il kit per fissaggio sotto-top è disponibile come accessorio optional (code GANCIST10, pag. 110).



GANCIST10 - Kit per montaggio sotto-top

ATTENZIONE! - Per facilitare il lavoro del marmista, su richiesta, può essere inviato per e-mail, per ogni singolo modello, il disegno geometrico in formato **dxg** e **dwg** per la realizzazione dell'apertura sul piano top. Sempre su richiesta può essere inviata per posta prioritaria la dima in formato cartaceo. Detti disegni possono essere scaricati dal sito: http://www.plados.it/plados_dime/

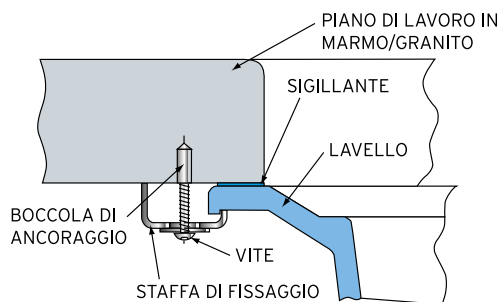
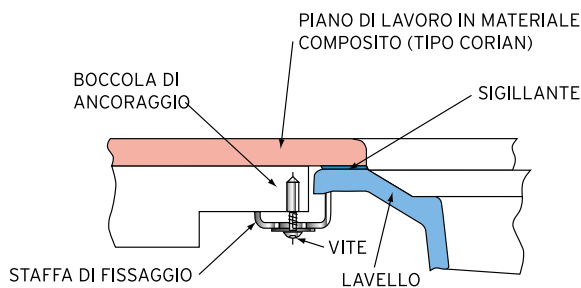

INSTALLAZIONE FILO-TOP

Su richiesta, i lavelli della linea ONE e ELEGANCE possono essere forniti per installazione filo-top. Le immagini illustrano la lavorazione che viene effettuata su tutto il perimetro del lavello, al fine di ottenere un rifilo con inclinazione pari a 15°.

Maggiorazione prezzo: € 120

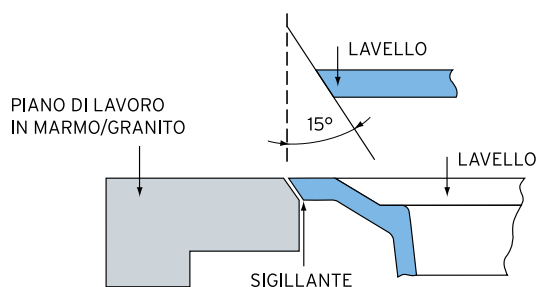

Inclinazione della sbordatura lavello: 15°

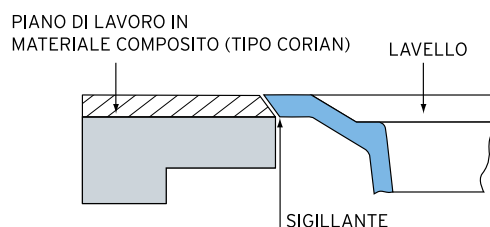

Linea SPAZIO

Microstop®
100% PROTEZIONE ANTIBATTERICA



Un perfetto mix di eleganza e tradizione nel design della linea **Spazio**. Il sapiente equilibrio tra **forme, estetica e funzioni**, fa della linea spazio la più richiesta e diffusa. Il pratico gocciolatoio ed il bordino perimetrale di contenimento esaltano la **praticità** e la funzionalità del lavello.



design: Rodolfo Mogetta



SP1162



SP0991

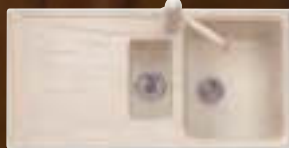

SP0992



SP0861



SP0862



SP0791



SP0792



SP0981



SPAZIO 116.20

Code **SP1162**

Microstop
100% PROTEZIONE ANTIBATTERICA

BASE **80** cm

LV2 - 1160x500 - Lavello a due vasche più scolapiatti - Mod. Reversibile

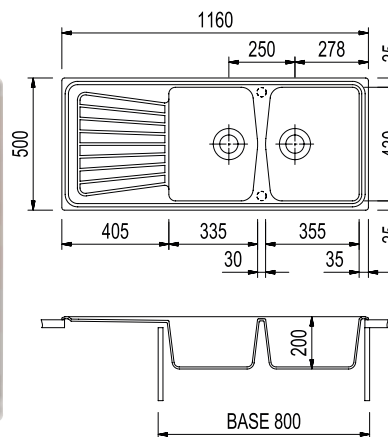

COLORI	
Standard	
Ultraquartz colori Tradizionali	
micro Ultragranit	
Ultrametal	
Speciali	
Ultraquartz colori Tradizionali	
Granit	
micro Ultragranit	
Ultrametal	
Naturstone	

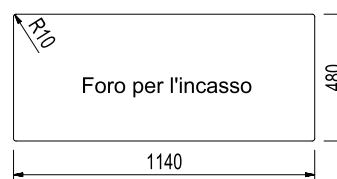
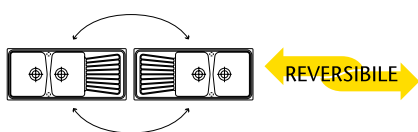

ACCESSORI DISPONIBILI

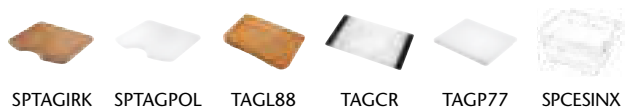

100% MADE IN ITALY

SPAZIO 99.15

Code **SP0991**

Microstop
100% PROTEZIONE ANTIBATTERICA

BASE **60** cm

LV1½ - 990x500 - Lavello ad una vasca grande più una vasca piccola più scolapiatti - Mod. Reversibile

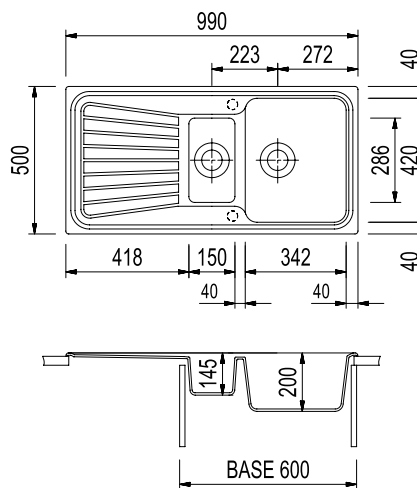

COLORI	
Standard	
Ultraquartz colori Tradizionali	
micro Ultragranit	
Ultrametal	
Speciali	
Ultraquartz colori Tradizionali	
Granit	
micro Ultragranit	
Ultrametal	
Naturstone	

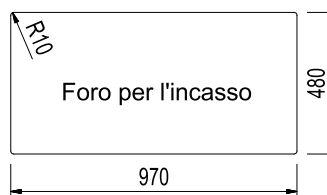
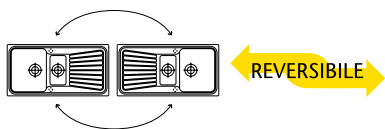

ACCESSORI DISPONIBILI



SPAZIO 99.25

Code **SP0992**

Microstop®
100% PROTEZIONE ANTIBATTERICA

BASE **100** cm

LV2½ - 990x500 Lavello a due vasche grandi più una vasca piccola

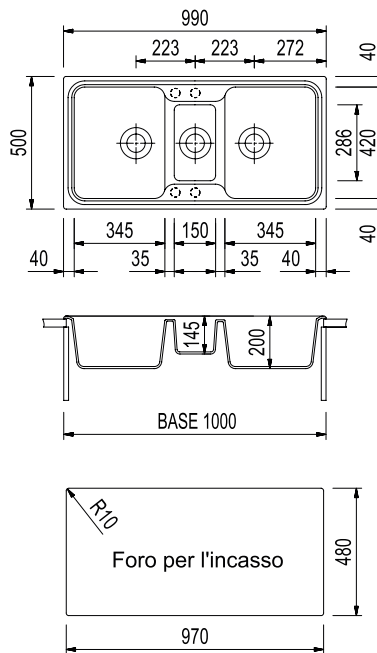

COLORI

Standard

micro
Ultragranit

Ultrametal

ACCESSORI DISPONIBILI



100% MADE IN ITALY

SPAZIO 86.10

Code **SP0861**

Microstop®
100% PROTEZIONE ANTIBATTERICA

BASE **45** cm

LV1 - 860x500 - Lavello ad una vasca più scolapiatti - Mod. Reversibile

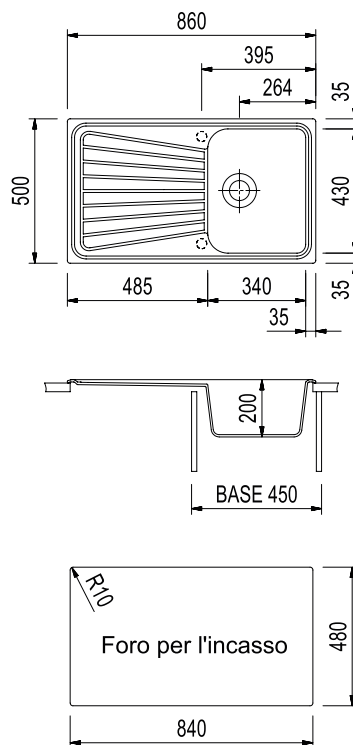

COLORI

Standard

Ultraquartz
colori Tradizionali

micro
Ultragranit

Ultrametal

Speciali

Ultraquartz
colori Tradizionali

Granit

micro
Ultragranit

Ultrametal

Naturstone

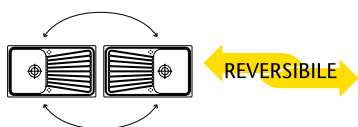

ACCESSORI DISPONIBILI

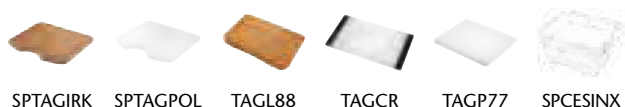

Non tutti i lavelli sono disponibili in tutte le finiture

SPAZIO 86.20

Code **SP0862**

Microstop®
100% PROTEZIONE ANTIBATTERICA

BASE **90** cm

LV2 - 860x500 - Lavello a due vasche

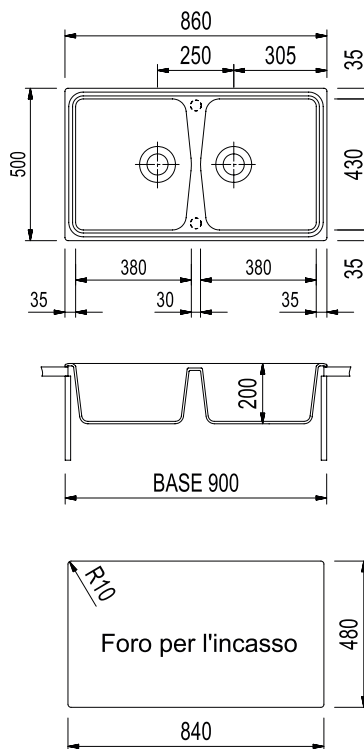

ACCESSORI DISPONIBILI

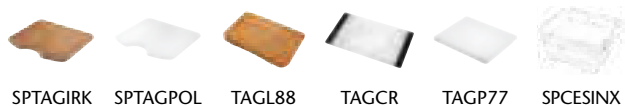

COLORI	
Standard	
Ultraquartz colori Tradizionali	
micro Ultragranit	
Ultrametal	
Speciali	
Ultraquartz colori Tradizionali	
Granit	
micro Ultragranit	
Ultrametal	
Naturstone	



SPAZIO 79.10

Code **SP0791**

Microstop®
100% PROTEZIONE ANTIBATTERICA

BASE **45** cm

LV1 - 790x500 - Lavello ad una vasca più scolapiatti - Mod. Reversibile

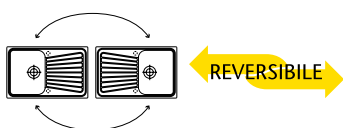
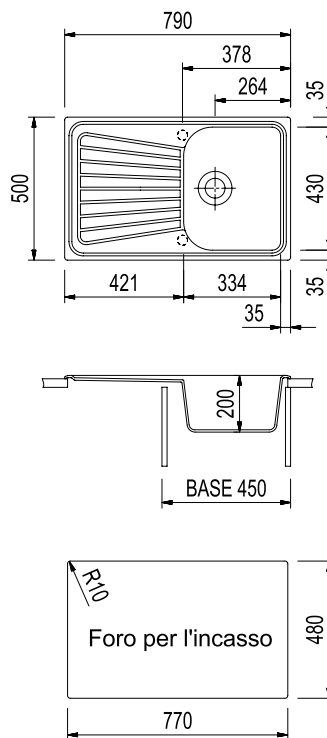

ACCESSORI DISPONIBILI

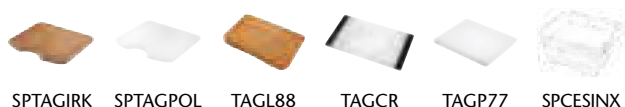

COLORI	
Standard	
Ultraquartz colori Tradizionali	
micro Ultragranit	
Ultrametal	
Speciali	
Ultraquartz colori Tradizionali	
Granit	
micro Ultragranit	
Ultrametal	
Naturstone	

SPAZIO 79.20

Code **SP0792**

Microstop
100% PROTEZIONE ANTIBATTERICA

BASE **80** cm

LV2 - 790x500 - Lavello a due vasche

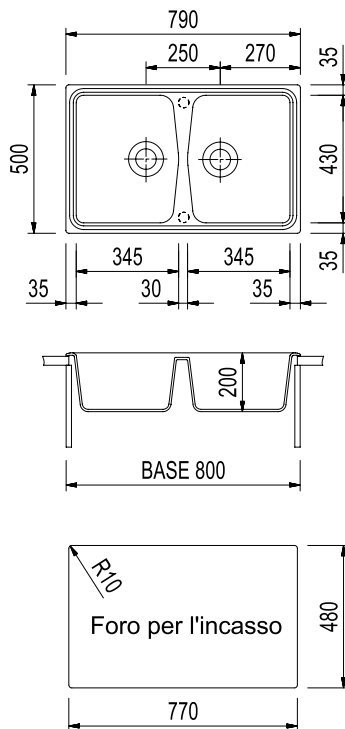

ACCESSORI DISPONIBILI

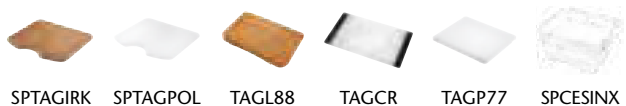

COLORI	
Standard	
Ultraquartz colori Tradizionali	
micro Ultragranit	
Ultrametal	
Speciali	
Ultraquartz colori Tradizionali	
Granit	
micro Ultragranit	
Ultrametal	
Naturstone	



SPAZIO 98.15

Code **SP0981**

Microstop
100% PROTEZIONE ANTIBATTERICA

BASE ANGOLARE O RETTANGOLARE

LV1½ - 980x503 - Lavello ad una vasca grande più una vasca piccola più scolapiatti

BASE **60** cm o
BASE ANGOLARE

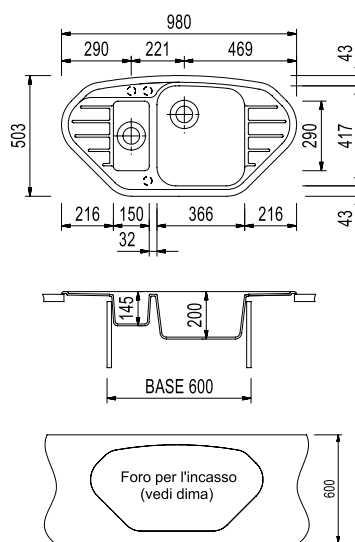

o BASE ANGOLARE (900x900 / 1050x1050)

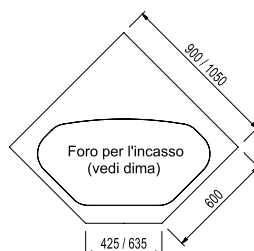

ACCESSORI DISPONIBILI



COLORI	
Standard	
micro Ultragranit	
Ultrametal	

Non tutti i lavelli sono disponibili in tutte le finiture

Linea ATLANTIC

Microstop[®]
100% PROTEZIONE ANTIBATTERICA

100% MADE IN ITALY

Sobria, pulita e molto funzionale, la linea **Atlantic** è proposta in molte finiture e può essere convenientemente installata su qualsiasi tipologia di cucine componibili.



design: Rodolfo Mogetta



PL1162/AT1162



PL0991



PL0861



PL0862



FTA8320



PL4351



PL5101



FU11621



ATLANTIC 116.20

Code **PL1162**
Code **AT1162**

BASE 90 cm
BASE 80 cm

Microstop®
100% PROTEZIONE ANTIBATTERICA

ATTENZIONE:

- Modello PL1162 per base da 90 cm
- Modello AT1162 per base da 80 cm

LV2 - 1160x500 - Lavello a due vasche più scolapiatti - Mod. Reversibile

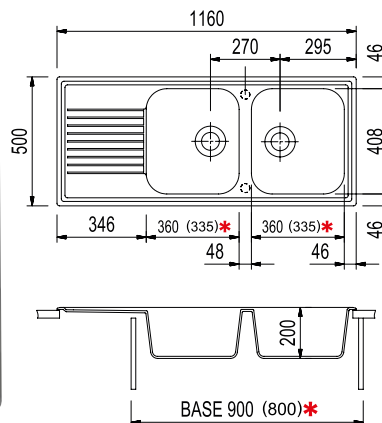

COLORI	
Standard	
Ultraquartz colori Tradizionali	
micro Ultragranit	
Ultrametal	
Speciali	
Ultraquartz colori Tradizionali	
Ultraquartz colori Pastello	
Ultraquartz colori Traslucidi	
Granit	
micro Ultragranit	
Ultrametal	

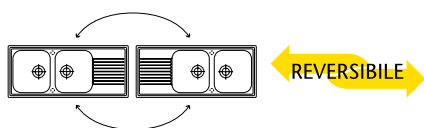

ACCESSORI DISPONIBILI



* Le quote ed i prezzi indicati tra parentesi si riferiscono al modello **AT1162**, cioè al modello per base da 80 cm

ATLANTIC 99.15

Code **PL0991**

Microstop®
100% PROTEZIONE ANTIBATTERICA

BASE **60** cm

LV1½ - 990x500 - Lavello ad una vasca grande più una vasca piccola più scolapiatti - Mod. Reversibile

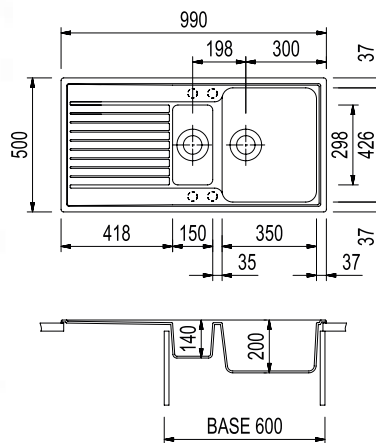

COLORI	
Standard	
Ultraquartz colori Tradizionali	
micro Ultragranit	
Ultrametal	
Speciali	
Ultraquartz colori Tradizionali	
Ultraquartz colori Pastello	
Ultraquartz colori Traslucidi	
Granit	
micro Ultragranit	
Ultrametal	

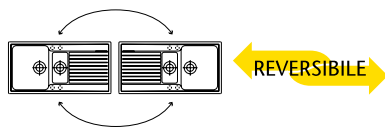

ACCESSORI DISPONIBILI

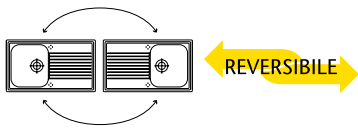
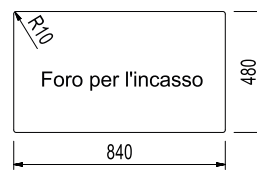
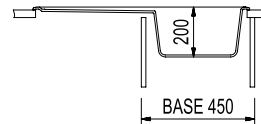
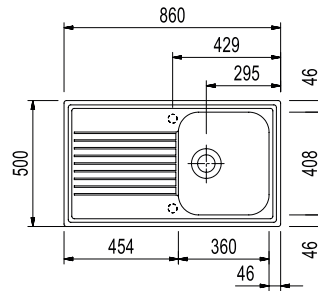

ATLANTIC 86.10

Code **PL0861****Microstop**
100% PROTEZIONE ANTIBATTERICABASE **45** cm**LV1** - 860x500 - Lavello ad una vasca più scolapiatti - Mod. Reversibile

ACCESSORI DISPONIBILI



PLTAGIRK PLTAGPOL TAGL88 TAGCR TAGP77 SPCESINX PLCOPVAS

COLORI

StandardUltraquartz
colori Tradizionalimicro
Ultragranit

Ultrametal

SpecialiUltraquartz
colori TradizionaliUltraquartz
colori PastelloUltraquartz
colori Traslucidi

Granit

micro
Ultragranit

Ultrametal



100% MADE IN ITALY

ATLANTIC 86.20

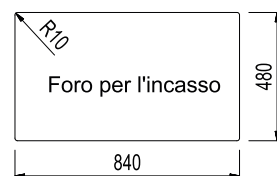
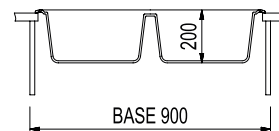
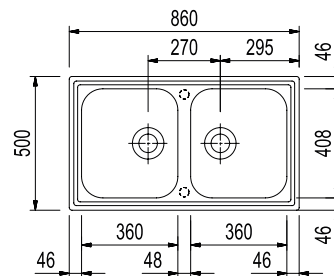
Code **PL0862****Microstop**
100% PROTEZIONE ANTIBATTERICABASE **90** cm**LV2** - 860x500 - Lavello a due vasche

ACCESSORI DISPONIBILI



PLTAGIRK PLTAGPOL TAGL88 TAGCR TAGP77 SPCESINX PLCOPVAS

COLORI

StandardUltraquartz
colori Tradizionalimicro
Ultragranit

Ultrametal

SpecialiUltraquartz
colori TradizionaliUltraquartz
colori PastelloUltraquartz
colori Traslucidi

Granit

micro
Ultragranit

Ultrametal

Non tutti i lavelli sono disponibili in tutte le finiture

ATLANTIC 83.20

Code **FTA8320**
Microstop®
 100% PROTEZIONE ANTIBATTERICA

BASE
ANGOLARE
BASE ANGOLARE
90 x 90 cm
LVA2 - 830x500 - Lavello ad angolo a due vasche più scolapiatti

design S.T.T.

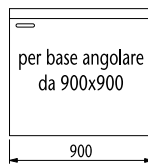
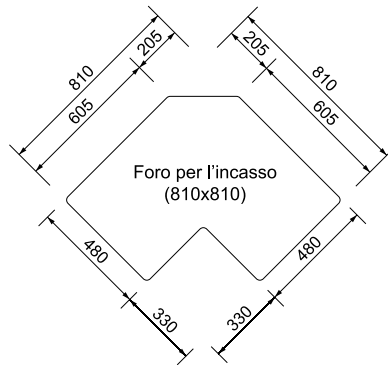
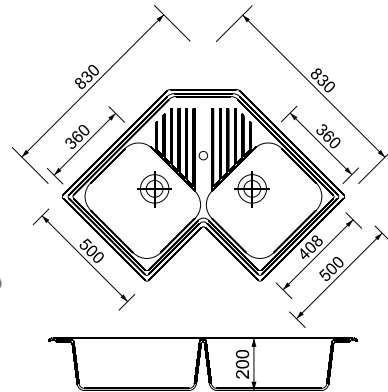

ACCESSORI DISPONIBILI



TAGL29

TAGP78

TAGL88

TAGCR

TAGP77

SPCESINX

COL29

COLORI

Standard

Ultraquartz
colori Tradizionalimicro
Ultragranit

Ultrametal

Speciali

Ultraquartz
colori TradizionaliUltraquartz
colori PastelloUltraquartz
colori Traslucidi

Granit

micro
Ultragranit

Ultrametal



100% MADE IN ITALY

ATLANTIC 43.10

Code **PL4351**
Microstop®
 100% PROTEZIONE ANTIBATTERICA

BASE 40/45 cm
LVT - Ø435 - Lavello tondo

design S.T.T.

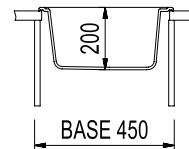
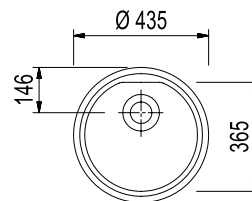

ACCESSORI DISPONIBILI



PLTGDIRK

PLTGDPOL

CES46

CES47

COLORI

Standard

Ultraquartz
colori Tradizionalimicro
Ultragranit

Ultrametal

Speciali

Ultraquartz
colori TradizionaliUltraquartz
colori PastelloUltraquartz
colori Traslucidi

Granit

micro
Ultragranit

Ultrametal

ATLANTIC 51.10

Code PL5101

Microstop®
 100% PROTEZIONE ANTIBATTERICA

BASE 45 cm

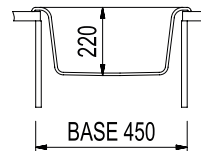
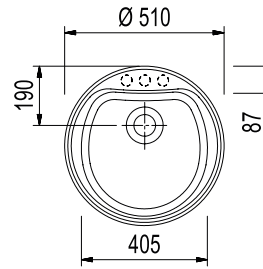
LVT - Ø510 - Lavello tondo con foro per rubinetto

COLORI

Standard

micro
Ultragranit

Ultrametal

ACCESSORI DISPONIBILI



TAGL47



TAGP48



CES46



CES47



100% MADE IN ITALY

ATLANTIC 116.25

Code FU11621

Microstop®
 100% PROTEZIONE ANTIBATTERICA

BASE 90 cm

LV2½ - 1160x500 - Lavello a due vasche grandi più una vasca piccola più scolapiatti - Mod. Reversibile

design S.T.T.

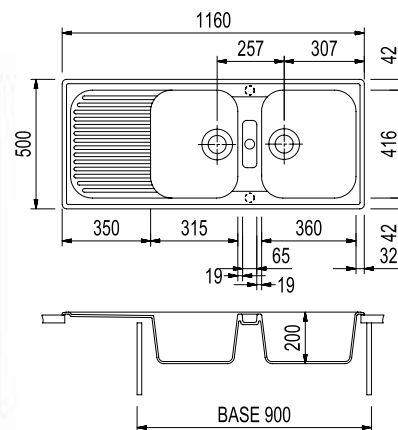

COLORI

Standard

micro
Ultragranit

Ultrametal

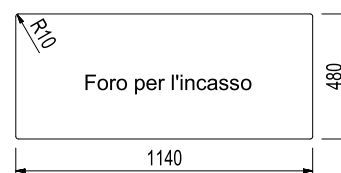
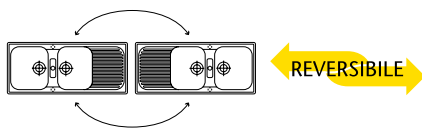
Disponibile fino ad esaurimento scorte

ACCESSORI DISPONIBILI



TAGL40



TAGP37



TAGL88



TAGCR



TAGP77



SPCESINX

Non tutti i lavelli sono disponibili in tutte le finiture

Linea ROXANA

Microstop[®]
100% PROTEZIONE ANTIBATTERICA

100% MADE IN ITALY

Con la serie **ROXANA** un lavello Plados può essere convenientemente installato anche negli **spazi più ristretti** e nelle cucine di ridotte estensioni. Dalle **forme morbide ed eleganti**, oltre che **pratiche e funzionali**, i modelli della serie ROXANA, benché di dimensioni contenute, hanno sempre **vasche ampie e profonde**.



design: Rodolfo Mogetta



HR0791



HR6150



HR6151



ROXANA 79.15

Code **HR0791**

Microstop®
100% PROTEZIONE ANTIBATTERICA

BASE **60** cm

LV1½ - 790x500 - Lavello ad una vasca grande più una vasca piccola più scolapiatti - Mod. Reversibile

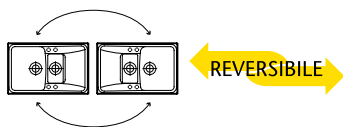
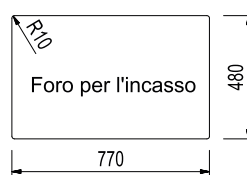
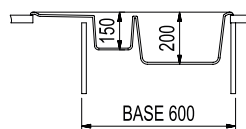
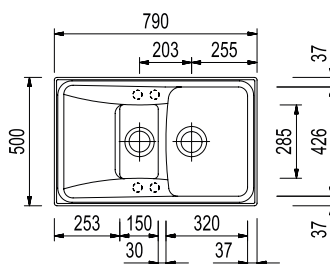

COLORI

Standard

micro
Ultragranit

Ultrametal

ACCESSORI DISPONIBILI



100% MADE IN ITALY

ROXANA 61.10

Code **HR6150**

Microstop®
100% PROTEZIONE ANTIBATTERICA

BASE **45** cm

LV1 - 615x500 - Lavello ad una vasca più scolapiatti - Mod. Reversibile

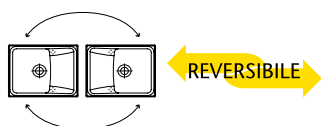
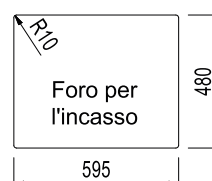
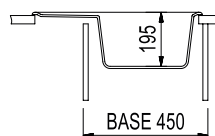
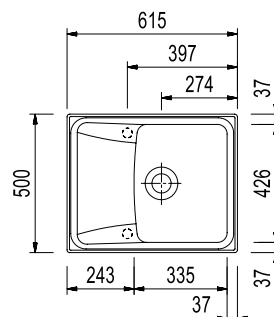

ACCESSORI DISPONIBILI



COLORI

Standard

micro
Ultragranit

Ultrametal

ROXANA 61.15

Code **HR6151**

Microstop®
100% PROTEZIONE ANTIBATTERICA

BASE **60** cm

LV1½ - 615x500 - Lavello ad una vasca grande più una vasca piccola - Mod. Reversibile

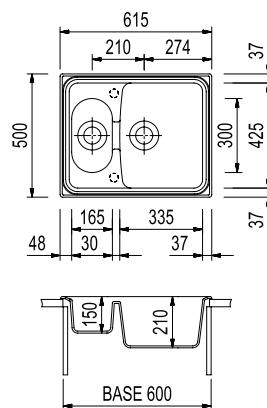

COLORI

Standard

micro
Ultragranit

Ultrametal

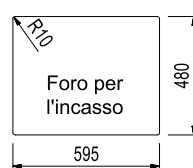
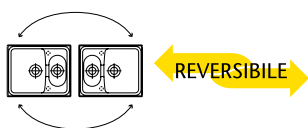

ACCESSORI DISPONIBILI

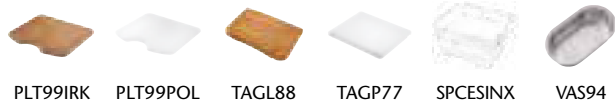

100% MADE IN ITALY



Non tutti i lavelli sono disponibili in tutte le finiture

Linea HARMONY/UNIVERSO

Forme speciali e dimensioni particolari nei lavelli delle linee **Harmony**. Modelli in grado di soddisfare tutte le esigenze e le necessità da parte della Clientela, anche la più sofisticata. Le forme classicheggianti della linea **Universo** trovano la naturale collocazione nelle cucine "old style". Modelli provvisti del pratico bordino perimetrale di contenimento. L'originale gocciolatoio rende la linea inconfondibile.



design: Rodolfo Mogetta

Microstop®
100% PROTEZIONE ANTIBATTERICA



PLADOS



LV2 - 1160x500 - Lavello a due vasche più scolapiatti - Mod. Reversibile

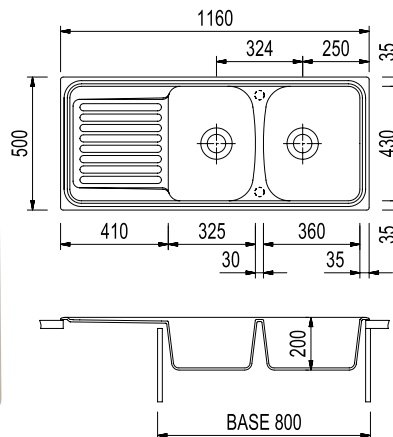

COLORI	
Standard	
Ultraquartz colori Tradizionali	
micro Ultragranit	
Ultrametal	

Disponibile fino ad esaurimento scorte

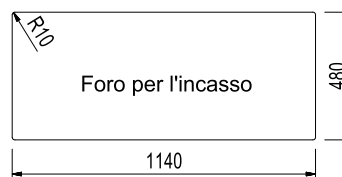
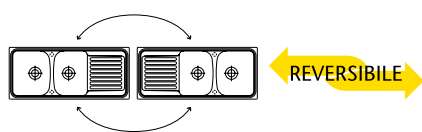

ACCESSORI DISPONIBILI

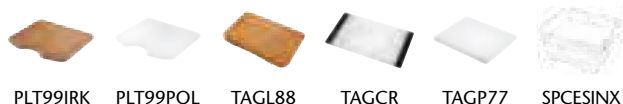

LV1½ - 990x500 - Lavello ad una vasca grande più una vasca piccola più scolapiatti - Mod. Reversibile

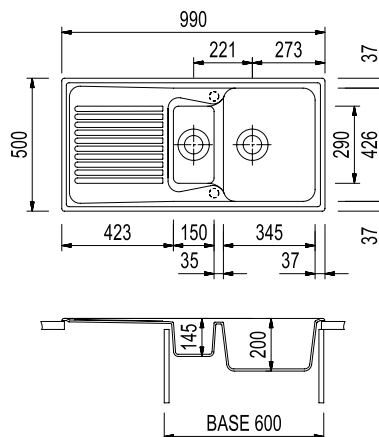

COLORI	
Standard	
Ultraquartz colori Tradizionali	
micro Ultragranit	
Ultrametal	

Disponibile fino ad esaurimento scorte

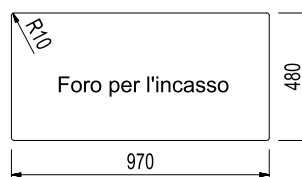
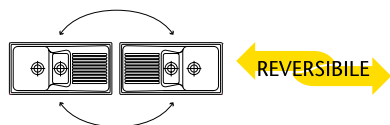

ACCESSORI DISPONIBILI



HARMONY 86.10

Code **HR0861**

Microstop®
100% PROTEZIONE ANTIBATTERICA

BASE **45** cm

LV1 - 860x500 - Lavello ad una vasca più scolapiatti - Mod. Reversibile

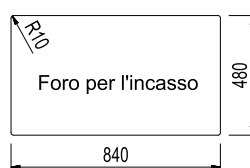
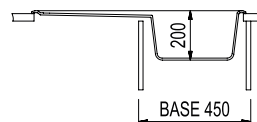
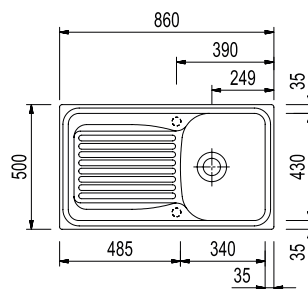

COLORI

Standard

Ultraquartz
colori Tradizionali

micro
Ultragranit

Ultrametal

Disponibile fino ad esaurimento scorte

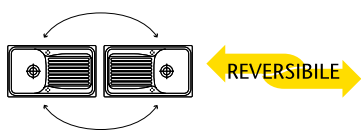

ACCESSORI DISPONIBILI



100% MADE IN ITALY

HARMONY 43.10

Code **HR4321**

Microstop®
100% PROTEZIONE ANTIBATTERICA

BASE **45/50** cm

LV1 - 432x500 - Lavello ad una vasca - Mod. Reversibile

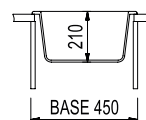
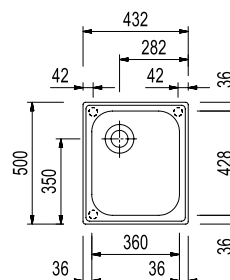

COLORI

Standard

Ultraquartz
colori Tradizionali

micro
Ultragranit

Ultrametal

Speciali

micro
Ultragranit

Ultrametal

Installazione standard
il lavello è inseribile in una base da **45 cm**

Installazione longitudinale
il lavello è inseribile in una base da **50 cm**

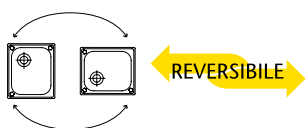

ACCESSORI DISPONIBILI

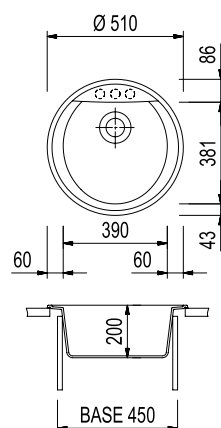

Non tutti i lavelli sono disponibili in tutte le finiture

HARMONY 51.10Code **NK05110****Microstop®**
100% PROTEZIONE ANTIBATTERICABASE **45** cm**LVT - Ø510 - Lavello tondo con foro per rubinetto**

ACCESSORI DISPONIBILI



CES46



CES47

COLORI

Standardmicro
Ultragranit

Ultrametal

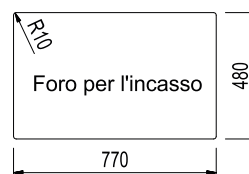
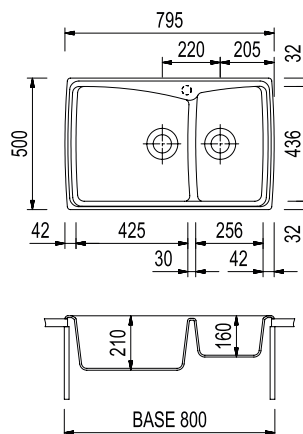

100% MADE IN ITALY

HARMONY 79.20Code **HR0792****Microstop®**
100% PROTEZIONE ANTIBATTERICABASE **80** cm**LV2 - 790x500 - Lavello a due vasche**

ACCESSORI DISPONIBILI



TAGL88



TAGP77



SPCESINX

COLORI

Standardmicro
Ultragranit

Ultrametal

HARMONY 86.20

Code HR0862

Microstop®
100% PROTEZIONE ANTIBATTERICA

BASE 90 cm

LV2 - 860x500 - Lavello a due vasche - Mod. Reversibile

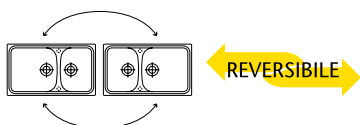
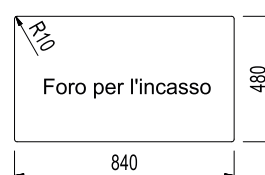
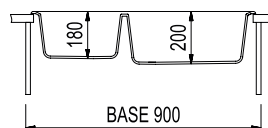
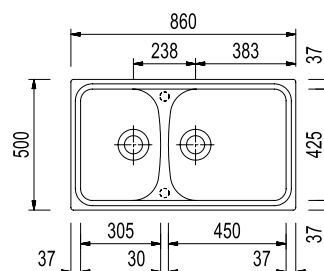

ACCESSORI DISPONIBILI



COLORI

Standard

micro
Ultragranit

Ultrametal



100% MADE IN ITALY

HARMONY 99.10

Code DB09910

Microstop®
100% PROTEZIONE ANTIBATTERICA

BASE 60/80 cm

LV1 - 990x500 - Lavello ad una vasca grande più scolapiatti - Mod. Reversibile

Attenzione:

- Con troppopieno come in figura inseribile in una base da 60 cm
- Con troppopieno in corrispondenza dello scolapiatti inseribile in una base da 80 cm (60 cm se terminale)

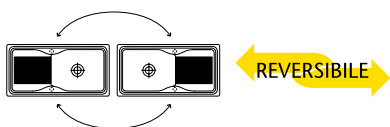
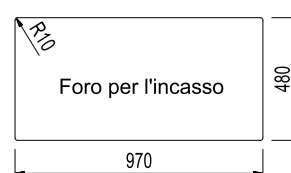
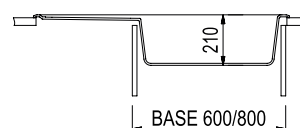
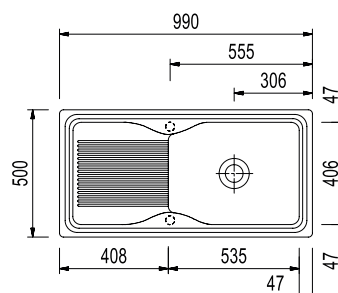

ACCESSORI DISPONIBILI



COLORI

Standard

Ultraquartz
colori Tradizionali

micro
Ultragranit

Ultrametal

Speciali

micro
Ultragranit

Ultrametal

LV1 - 860x500 - Lavello monovasca

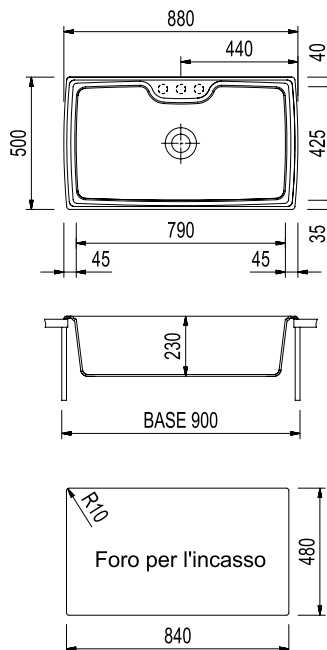

COLORI

Standard

Ultraquartz
colori Tradizionali

micro
Ultragranit

Ultrametal

Speciali

micro
Ultragranit

Ultrametal

ACCESSORI DISPONIBILI

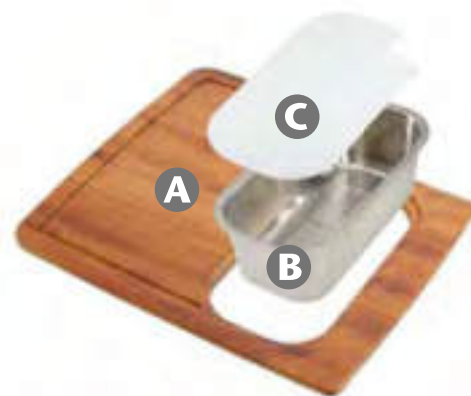

KIT 1

- A** -Tagliere in legno TAGIRK2
- B** -Vaschetta inox VAS93
- C** -Tagliere in polietilene TAGP79



TAGLIERE IN LEGNO

TAGIRK1



CESTELLO INOX

CESINX1

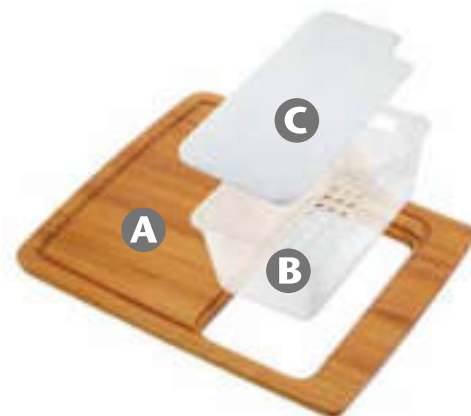

KIT 2

- A** -Tagliere in legno TAGIRK3
- B** -Vaschetta in policarbonato SPVASPOL
- C** -Tagliere in polietilene TAGP89

Attenzione:

I KIT 1 e 2 non comprendono il cestello CESINX1



100% MADE IN ITALY

HARMONY 99.20

Code HR0992

Microstop®
100% PROTEZIONE ANTIBATTERICA

BASE 100 cm

LV2 - 990x500 - Lavello a due vasche

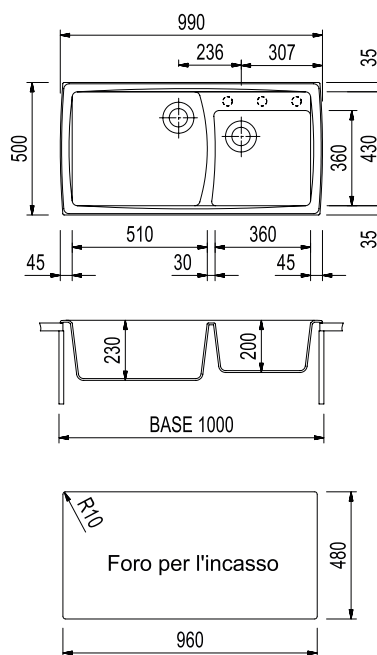

COLORI

Standard

micro
Ultragranit

Ultrametal

ACCESSORI DISPONIBILI



100% MADE IN ITALY

HARMONY 106.15

Code HR1061

Microstop®
100% PROTEZIONE ANTIBATTERICA

BASE
ANGOLARE

LV1½ - 1060x575 - Lavello ad angolo ad una vasca grande più una vasca piccola più scolapiatti

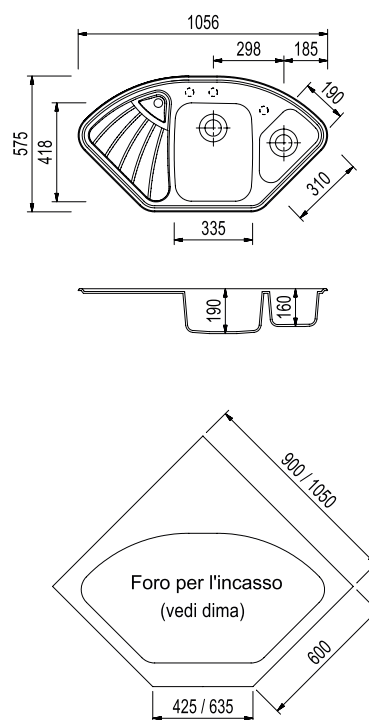

COLORI

Standard

micro
Ultragranit

Ultrametal

ACCESSORI DISPONIBILI



Inseribile in una base angolare
da 900x900/1050x1050

Non tutti i lavelli sono disponibili in tutte le finiture



LVA2 - 830x500 - Lavello ad angolo a due vasche più scolapiatti

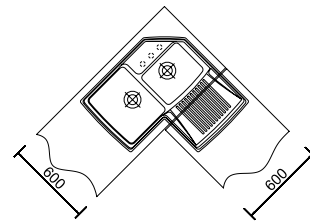
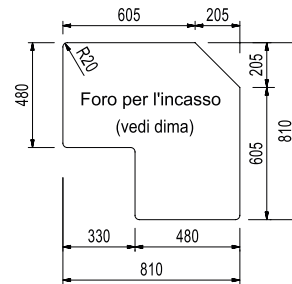
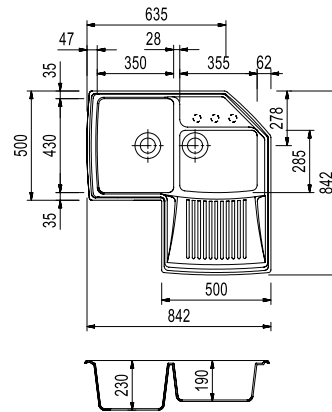

COLORI

Standard

Ultraquartz
colori Tradizionali

micro
Ultragranit

Ultrametal

Speciali

micro
Ultragranit

Ultrametal

N.B.: Disponibile solo con vasche a sinistra

ACCESSORI DISPONIBILI



PLT99IRK



PLT99POL



TAGL88



TAGCR



TAGP77



SPCESINX

Inseribile in una base
angolare da 900x900
o due basi rettangolari
da 900



UNIVERSO 116.15

Code **PL11610**

Microstop®
100% PROTEZIONE ANTIBATTERICA

BASE **60** cm

LV1½ - 1160x500 - Lavello ad una vasca grande più una vasca piccola più scolapiatti - Mod. Reversibile

design Bruno Gecchelin

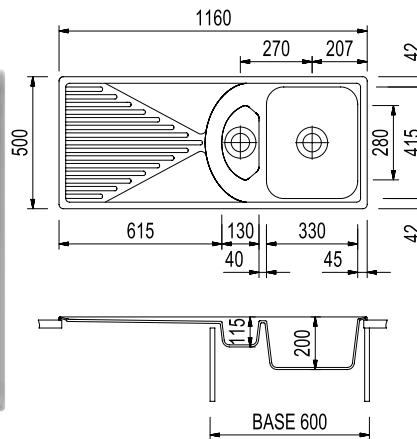

COLORI

Standard

micro
Ultragranit

Ultrametal

N.B. - La vasca piccola funge anche da troppieno

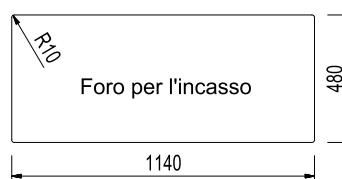
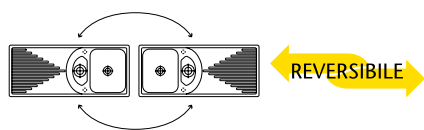

ACCESSORI DISPONIBILI

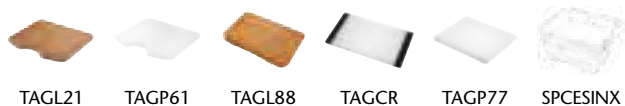

100% MADE IN ITALY

UNIVERSO 116.20

Code **PL11620**

Microstop®
100% PROTEZIONE ANTIBATTERICA

BASE **80** cm

LV2 - 1160x500 - Lavello a due vasche più scolapiatti - Mod. Reversibile

design Bruno Gecchelin

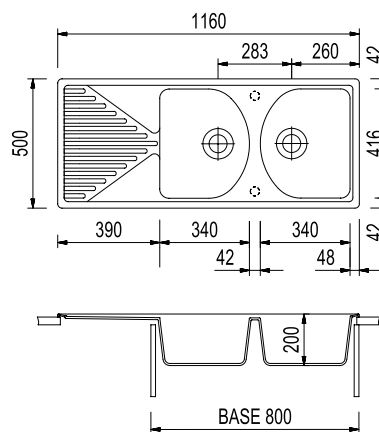

COLORI

Standard

Ultraquartz
colori Tradizionali

micro
Ultragranit

Ultrametal

Disponibile fino ad esaurimento scorte

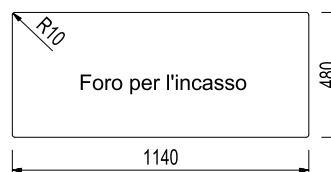
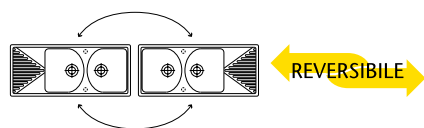

ACCESSORI DISPONIBILI



Non tutti i lavelli sono disponibili in tutte le finiture

UNIVERSO 86.10

Code **PK0861**Microstop®
100% PROTEZIONE ANTIBATTERICA

BASE 45 cm

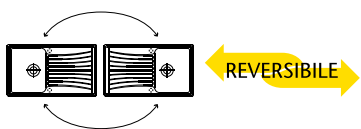
LV1 - 860x500 - Lavello ad una vasca più scolapiatti - Mod. Reversibile**Disponibile fino ad esaurimento scorte**

ACCESSORI DISPONIBILI

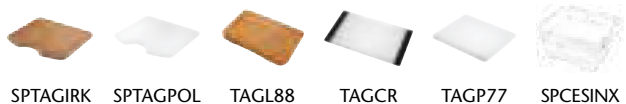

SPTAGIRK SPTAGPOL TAGL88 TAGCR TAGP77 SPCESINX

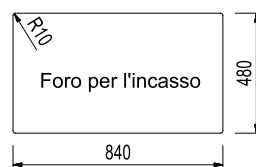
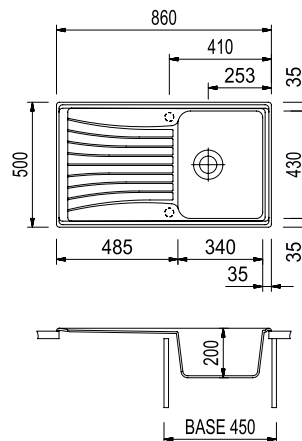

COLORI

StandardUltraquartz
colori Tradizionalimicro
Ultragranit

Ultrametal



100% MADE IN ITALY

UNIVERSO 86.10

Code **PL08610**Microstop®
100% PROTEZIONE ANTIBATTERICA

BASE 45 cm

LV1 - 860x500 - Lavello ad una vasca più scolapiatti - Mod. Reversibile

design Bruno Gecchelin

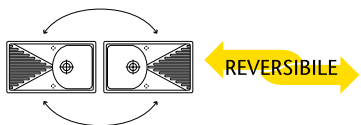
**Disponibile fino ad esaurimento scorte**

ACCESSORI DISPONIBILI



TAGL20 TAGP60 TAGL88 TAGCR TAGP77

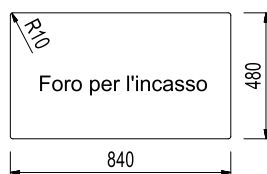
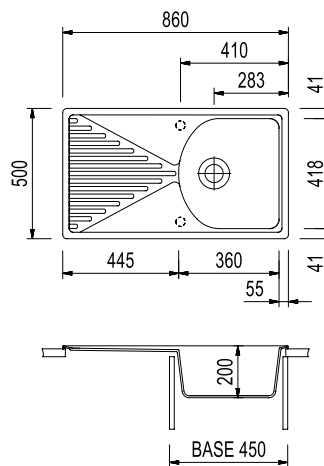

COLORI

StandardUltraquartz
colori Tradizionalimicro
Ultragranit

Ultrametal

UNIVERSO 86.20

Code **PL08620**

Microstop
100% PROTEZIONE ANTIBATTERICA

BASE **90** cm

LV2 - 860x500 - Lavello a due vasche

design Bruno Gecchelin

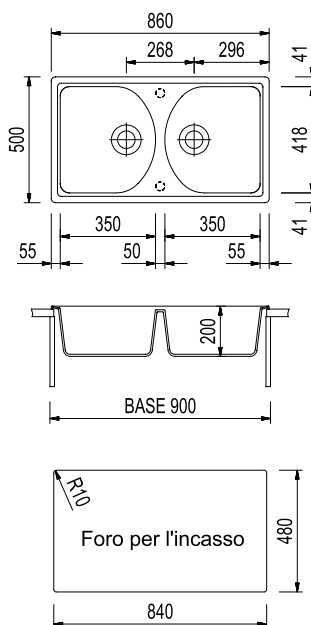

Disponibile fino ad esaurimento scorte

ACCESSORI DISPONIBILI



100% MADE IN ITALY

UNIVERSO 83.20

Code **DOA8320**

Microstop
100% PROTEZIONE ANTIBATTERICA

BASE ANGOLARE

LVA2 - 830x500 - Lavello ad angolo a due vasche più scolapiatti

design Bruno Gecchelin

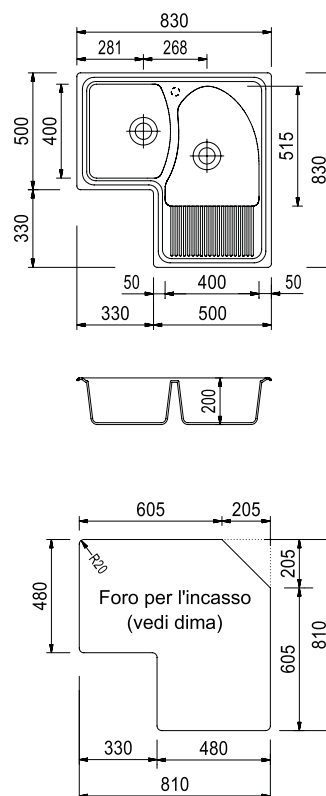

Disponibile fino ad esaurimento scorte

ACCESSORI DISPONIBILI



per base angolare da 900x900

Non tutti i lavelli sono disponibili in tutte le finiture

Linea ONDA/PROFILO

Microstop[®]
100% PROTEZIONE ANTIBATTERICA

Linee classiche, dal **design morbido** ed **avvolgente**. Le **forme pratiche** e **funzionali** facilitano la pulizia delle superfici e ne favoriscono l'igiene. Lavelli provvisti di bordini perimetrali di contenimento e di vasche profonde e capienti.





◆ **PIADOS**



ON1162



ON0991



ON0861



PR0861



ONDA 116.20

Code ON1162

Microstop®
100% PROTEZIONE ANTIBATTERICA

BASE 80 cm

LV2 - 1160x500 - Lavello a due vasche più scolapiatti - Mod. Reversibile

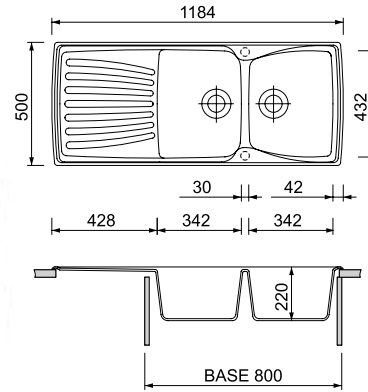

COLORI

Standard

micro
Ultragranit

Ultrametal

Disponibile fino ad esaurimento scorte

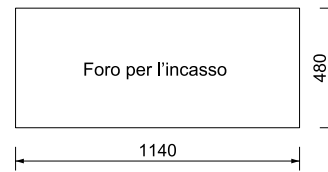
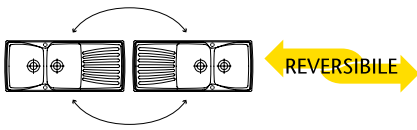

ACCESSORI DISPONIBILI



100% MADE IN ITALY

ONDA 99.15

Code PK0991

Microstop®
100% PROTEZIONE ANTIBATTERICA

BASE 60 cm

LV1½ - 990x500 - Lavello ad una vasca grande più una vasca piccola più scolapiatti - Mod. Reversibile

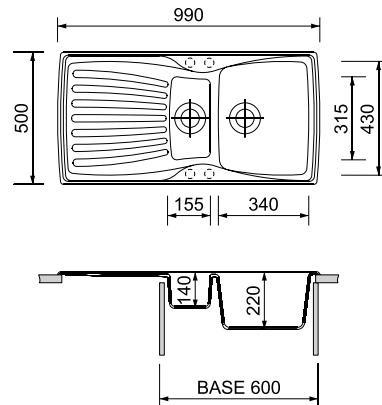

COLORI

Standard

micro
Ultragranit

Ultrametal

Disponibile fino ad esaurimento scorte

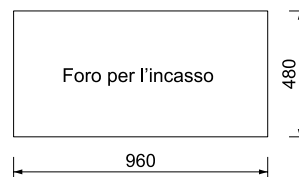
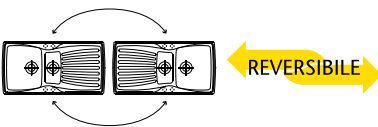

ACCESSORI DISPONIBILI



ONDA 86.10

Code **ON0861**

Microstop®
100% PROTEZIONE ANTIBATTERICA

BASE **45** cm

LV1 - 860x500 - Lavello ad una vasca più scolapiatti - Mod. Reversibile

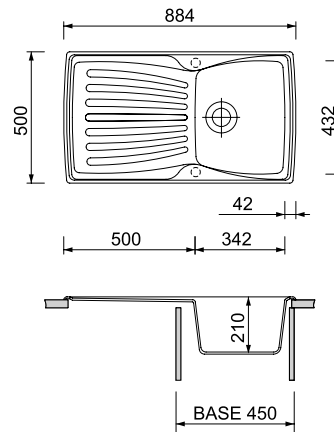

COLORI

Standard

micro
Ultragranit

Ultrametal

Disponibile fino ad esaurimento scorte

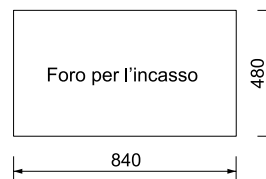
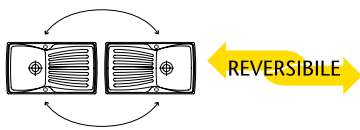

ACCESSORI DISPONIBILI



100% MADE IN ITALY

PROFILO 86.10

Code **PR0861**

Microstop®
100% PROTEZIONE ANTIBATTERICA

BASE **45** cm

LV1 - 860x500 - Lavello ad una vasca più scolapiatti - Mod. Reversibile

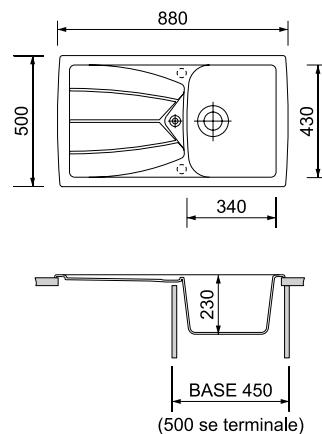

COLORI

Standard

micro
Ultragranit

Ultrametal

Disponibile fino ad esaurimento scorte

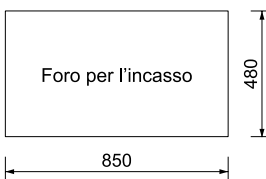
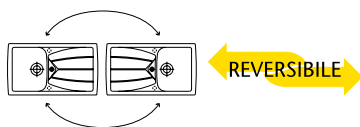

ACCESSORI DISPONIBILI



Non tutti i lavelli sono disponibili in tutte le finiture

CORRETTA PROCEDURA PER LA FORATURA DEL LAVELLO

Tutti i lavelli Plados sono provvisti di prefori per il montaggio della rubinetteria. In alcuni modelli sono presenti più prefori (**fig. A**) per cui l'installatore può decidere dove posizionare il rubinetto.

ATTENZIONE!

Per evitare rotture del lavello, il completamento del foro va effettuato solo ed esclusivamente con una fresa Ø35-37 mm, seguendo le indicazioni mostrate nelle figure B e C.



Fig. A - Prefori presenti nei lavelli Plados



Fig. B - Posizionare la fresa in corrispondenza del preforo



Fig. C - Procedere con il completamento del foro

Su richiesta, e ad un prezzo contenuto, Plados può fornire sia il **kit completo** per la foratura del lavello composto da **Codolo + Fresa (code KITFRESA)**, sia la **fresa diamantata di ricambio (code FRESA)**. I due elementi sono visibili sia nella pagina dedicata agli accessori, sia nelle immagini sottostanti (**fig. D e E**).



Fig. D - Kit composto da Codolo + Fresa



Fig. E - Fresa diamantata per foro rubinetto Ø35-37 mm

ACCESSORI IN DOTAZIONE

A corredo dei lavelli plados vengono forniti i seguenti accessori:

- Piletta basket Ø90 mm (3"1/2) in acciaio inox (come in figura)
- Guarnizione di tenuta
- Sifone salvaspazio predisposto per attacco lavastoviglie e/o lavatrice (come in figura)
- Staffetta di fissaggio

PILETTA BASKET



Piletta basket Ø90 mm.
(3"1/2) in acciaio inox

Code **SC190**

Piletta 1 via con troppo pieno

Code **SC290**

Piletta 2 vie con troppo pieno

SIFONE SALVASPAZIO

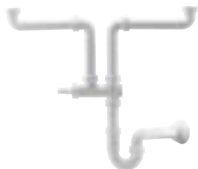

Code **SIFECO1V**

Sifone salvaspazio 1 via

Code **SIFECO2V**

Sifone salvaspazio 2 vie



Tutti i lavelli PLADOS vengono imballati singolarmente in scatole di robusto cartone. Le parti più delicate del lavello sono protette da appositi rinforzi.

Su richiesta possono essere forniti sifoni differenti da quello mostrato in figura.



LAVELLO "LUX"
code: LX8620



TROPPOPIENO
RETTANGOLARE
code: TPPE10P

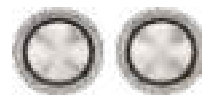

COPRIPILETTA
code: COPPILT10



TAGLIERI IN CRISTALLO
code: TAGCRLUX



VASCHETTA INOX
code: LXVASINX



Tutti i lavelli Plados
possono essere arricchiti
con **DIVERSI ACCESSORI** che rendono
la **ZONA LAVAGGIO** non solo **PIÙ PRATICA**
E FUNZIONALE, ma anche **PIÙ COMODA ED ELEGANTE**

Da oggi Plados propone una linea di detergenti studiati appositamente per la cura dei lavelli in materiale composito. **BRILLCARE** è un **detergente per uso quotidiano**, **EXTRACARE** è un detergente **disincrostante per lo sporco più ostinato**.

BRILLCARE **NEW**

BRILLCARE è un detergente a base d'acqua, formulato con materiali di derivazione vegetale velocemente biodegradabili e riconosciuti e certificati ECOLABEL. È ideale **per la pulizia quotidiana dei lavelli Plados e di tutte le superfici lavabili della cucina**. La formulazione conferisce un'ottima detergenza con una semplice applicazione; **BRILLCARE** rispetta le superfici e non lascia aloni.

QUALITÀ PRIMARIE:

- **Buon potere sgrassante**
- **Lascia un gradevole profumo**
- **Ecofriendly**

CAMPI D'USO:

- Pulizia dei lavelli in materiale composito e delle superfici lavabili della cucina.



EXTRACARE **NEW**

EXTRACARE è un **detergente disincrostante** a base d'acqua **per le pulizie straordinarie**. Attivo contro lo sporco più ostinato, è stato **studiato per non danneggiare la lucentezza dei lavelli in materiale composito**. Grazie alla sua formulazione densa, è indicato anche per l'applicazione in verticale. Il prodotto, per le sue caratteristiche, asciuga molto lentamente, permettendo agli agenti attivi contenuti nella miscela di reagire per il maggior tempo possibile. È molto facile da applicare e non lascia aloni.

QUALITÀ PRIMARIE:

- **Facile applicazione anche in verticale**
- **Delicato sui materiali sensibili agli acidi**
- **Attivo contro lo sporco ostinato**

CAMPI D'USO:

- Pulizia dei lavelli in materiale composito e delle superfici lavabili della cucina.



TERRA BIANCA

TERRA BIANCA è un detergente in pasta, antibatterico e non abrasivo che lucida e protegge tutte le superfici anche le più delicate. La confezione contiene una doppia spugna, con un lato soffice (bianco) e un lato abrasivo (azzurro). Pulisce e sgrassa le superfici della cucina, compreso il lavello, con una gradevole fragranza al limone.



- **ANTIBATTERICO**
- **100% NATURALE**



I detergenti PLADOS rispettano l'ambiente



TAGLIERI IN LEGNO, POLIETILENE, CRISTALLO

In abbinamento ai lavelli sono disponibili **diversi modelli di taglieri** prodotti in differenti tipologie di materiale; **legno IROKO, polietilene ad altissima densità, cristallo temperato**. I taglieri sono accessori pratici, funzionali e molto usati in cucina perché possono rappresentare un comodo centro per preparare e tagliare verdure, carne, insaccati, pane, ecc... o un pratico punto di appoggio per pentole, vassoi, ecc...



VASCHETTE IN ACCIAIO INOX, POLIETILENE

Le vaschette ed i cestellini in acciaio inox o in polietilene sono **pratici contenitori molto utili per lavare nel lavello frutta, verdura** o addirittura per **scolare la pasta** o altri preparati. Possono anche essere un **pratico scolapiatti** da posizionare sul gocciolatoio o sul fondo della vasca del lavello. Possono, altresì, assolvere alla funzione di **contenitore temporaneo di piatti, tazze e bicchieri ancora da lavare**.



SCARICO AUTOMATICO: COS'È E A COSA SERVE



Lo scarico automatico è costituito da una **manopola posizionata sul bordo superiore del lavello** che opportunamente ruotata **aziona un meccanismo che permette l'apertura della piletta di scarico** e quindi il deflusso dell'acqua dalla vasca **senza l'intervento manuale**, operazione spesso non gradevole, soprattutto in presenza di acqua sporca e grassa.

Nei **lavelli ad una sola vasca** il meccanismo ovviamente agisce su una piletta ed il codice dell'articolo è **SCA190**; per i **lavelli con doppia vasca** il meccanismo si applica su entrambe le pilette di scarico ed il codice dell'articolo è **SCA290**.

Da oggi, è possibile avere lo scarico automatico, sia ad una che a due vie, anche nell'elegante versione con copripiletta (Immagini **C** e **D**).



SCARICO AUTOMATICO 1 VIA
Code **SCA190**

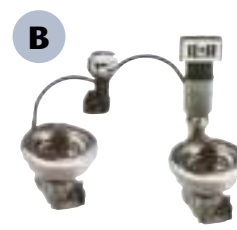

SCARICO AUTOMATICO 2 VIE
Code **SCA290**



**SCARICO AUTOMATICO 1 VIA
CON COPRIPILETTA**
Code **SCA190CP**



**SCARICO AUTOMATICO 2 VIE
CON COPRIPILETTA**
Code **SCA290CP**

DISPENSER PER SAPONE LIQUIDO



Code **DISP**

Il dispenser è un **pratico accessorio per versare direttamente il liquido detergente nella vasca**.

Costituito da un **contenitore in polietilene** e da un **corpo in ottone cromato**, si sposa perfettamente con gli altri accessori cromati o in acciaio inox presenti nel lavello quali pilette, troppo pieno, manopole per lo scarico automatico, ecc...

Numerosi sono i modelli Plados dove è possibile installare il dispenser. **Per il suo posizionamento scegliere uno dei preforni presenti nel bordo del lavello** e completarlo con un'apposita **fresa a tazza** (Code **FRESA**).



La **griglia del troppopieno** fornito **di serie** nei lavelli Plados può essere, a seconda del modello, di **forma circolare** (Fig. a) o di **forma rettangolare** (Fig. b), come si può vedere nelle immagini a fianco riportate. Nelle confezioni contenenti i componenti del troppopieno vengono fornite di serie entrambe le griglie.



Fig. a
TROPPOPIENO CIRCOLARE TRADIZIONALE
(fornito di serie)



Fig. b
TROPPOPIENO RETTANGOLARE TRADIZIONALE
(fornito di serie)

In entrambi i casi sono disponibili delle **opzioni che ne migliorano notevolmente l'aspetto estetico**.

Per il troppopieno circolare è disponibile un **copri-troppopieno** (Cod. **CTPC10P**) fornito come **accessorio optional** che viene inserito a clip su quello circolare di serie rendendolo molto più raffinato ed elegante (Fig. c). Il troppopieno rettangolare fornito di serie (Fig. b) può essere sostituito da un troppopieno di livello estetico di gran lunga superiore come quello mostrato in figura (Cod. **TPPE10P**) fornito anche questo come accessorio optional (Fig. d).



Fig. c
COPRI-TROPPOPIENO CIRCOLARE VERSIONE "ELEGANT"
(accessorio optional)
Code **CTPC10P**



Fig. d
TROPPOPIENO RETTANGOLARE VERSIONE "ELEGANT"
(accessorio optional)
Code **TPPE10P**
Disponibile solo per serie LUX, ELEGANCE, ONE

PILETTA DI SCARICO QUADRATA

La più tradizionale piletta completamente circolare può essere sostituita da una **piletta più innovativa costituita da un corpo circolare e da una griglia di forma quadrata**.

Questa tipologia di piletta (Code **PILQUA10** per il modello ad una via, code **PILQUA20** per il modello a due vie), fornita come accessorio optional, può trovare la sua naturale collocazione **nei lavelli di tendenza**, dalle forme minimali e squadrate.



Code
PILQUA10 (1 via)
PILQUA20 (2 vie)

COPRIPILETTA PER PILETTA TONDA

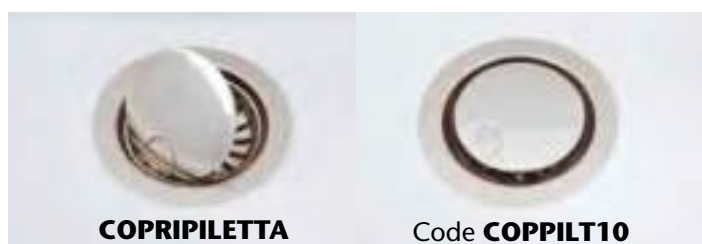

Anche la **piletta di scarico del lavello può essere resa molto più elegante** con un opportuno **copripiletta** che viene **inserito a clip sulla griglia della piletta** (Code **COPPILT10**).

IGIENE E PULIZIA IN CUCINA CON I NUOVI DISSIPATORI PER RIFIUTI ALIMENTARI PLADOS.

Il dissipatore Plados elimina i rifiuti alimentari in modo comodo, pratico e sicuro.

I rifiuti depositati in pattumiera causano spesso disordine, sporcizia, cattivi odori, attirando talvolta fastidiosi insetti.

L'utilizzo del tritarifiuti consente di eliminare questo genere di inconvenienti facilitando il lavoro domestico.

Un aiuto indispensabile per mantenere ordine ed igiene in cucina.

RIFIUTI ALIMENTARI SMALTIBILI:

FRUTTA - VERDURA - LISCHE DI PESCE - PICCOLE OSSA - PASTA
- GUSCI D'UOVO - NOCI - ETC.



**NUOVI
MODELLI
ULTRA
SILENZIOSI**

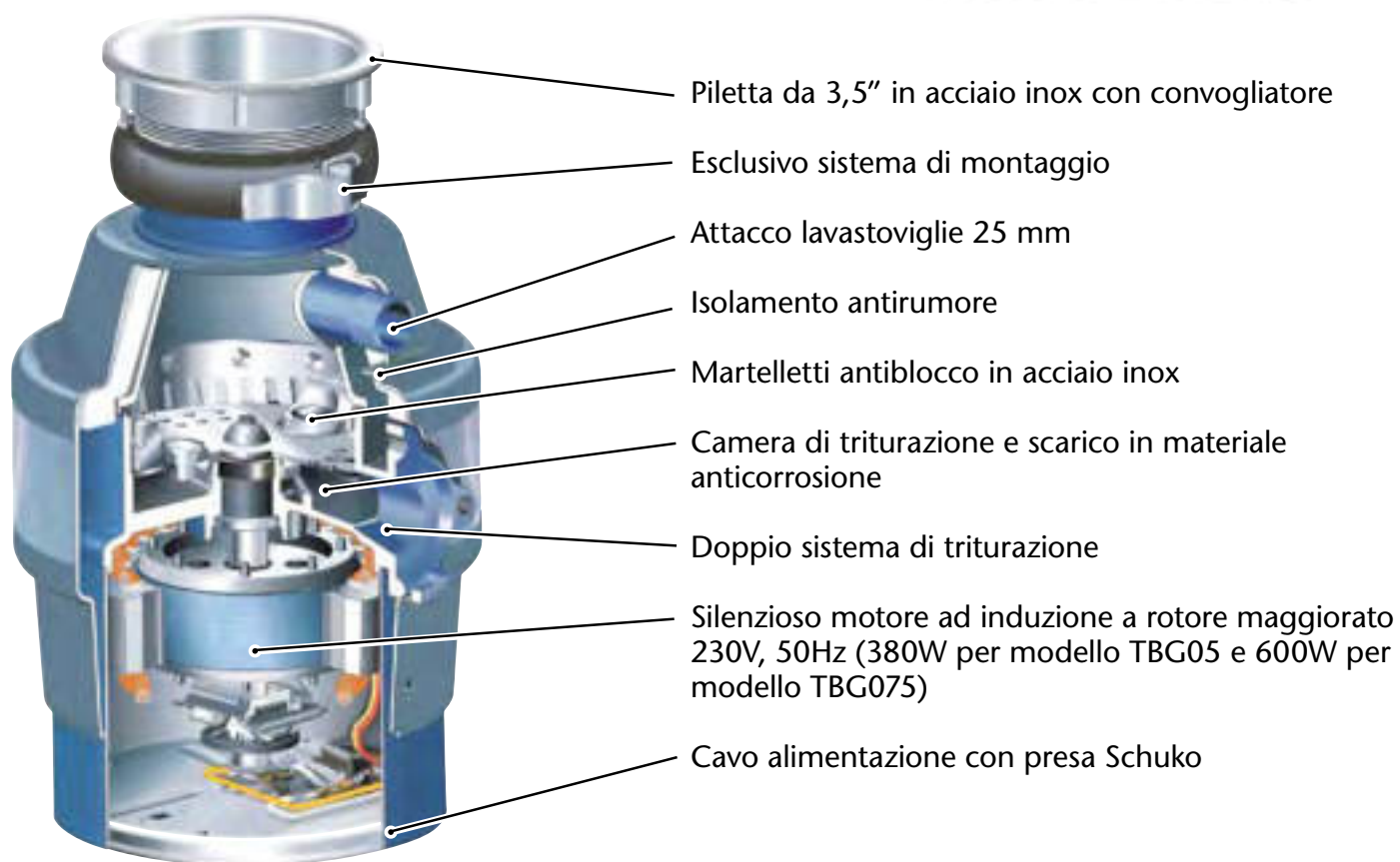

TBG05 **NEW**

- 1/2 HP
- 380 W
- 220-240 V / 50 Hz
- Classe I
- Isolamento acustico standard
- Peso kg 6,5
- Dimensioni 182x327 mm



TBG075 **NEW**

- 3/4 HP
- 600 W
- 220-240 V / 50 Hz
- Classe I
- Isolamento acustico **plus**
- Peso kg 8,5
- Dimensioni 182x327 mm
- **Doppio sistema di triturazione**
- **Piletta in acciaio inox**
- **Rotore maggiorato**



ACCESSORI PER DISSIPATORI DI RIFIUTI ALIMENTARI



PLRCOM

Radiocomando



PLMET

Pulsante in metallo cromato



PLABS

Pulsante in ABS cromato





TAGLIERE RETTANGOLARE IN LEGNO IROKO

Code **TAGL80** - 466x300 mm

per serie Corax eccetto CX0981

Code **TAGL45** - 423x357 mm

per mod. DB09910



TAGLIERE UNIVERSALE A SCORRIMENTO ESTERNO IN LEGNO IROKO

Code **TAGL88** - 520x331 mm

per tutti i lavelli rettangolari eccetto mod. AM8620 -

ON6010 - ON5610 - ON4110

TAGLIERI IN LEGNO IROKO

Code **SPTAGIRK** - 440x303 mm - *per serie Spazio*

Code **TAGL21** - 431x340 mm - *per mod. PL11610*

Code **TAGL29** - 434x378 mm - *per mod. FTA8320*

Code **PLT99IRK** - 445x310 mm - *per serie Harmony eccetto HR1061-HR0860-HR0992-DB09910-HR0792*

per serie Roxana per mod. PL0991

Code **PLTAGIRK** - 425x376 mm - *per mod. PL1162 - PL0861-PL0862*

Code **TAGL20** - 435x361 mm - *per mod. PL08610*

Code **TAGL22** - 432x345 mm - *per mod. PL08620*

Code **TAGL23** - 436x334 mm - *per mod. PL11620*

Code **TAGL40** - 445x334 mm - *per mod. FU11621*

Code **TAGL44** - 420x363 mm - *per serie ONE e AM8620*

Code **SPATAGIRK** - 441x330 mm - *per mod. SP0981*

Code **HRTAGIRK** - 415x350 mm - *per mod. HR1061*



TAGLIERI TONDO IN LEGNO IROKO

Code **PLTGDIRK** - Ø382 mm - *per mod. PL4351*

Code **TAGL47** - Ø417 mm - *per mod. PL5101*



TAGLIERI IN LEGNO IROKO PER HR0860

Code **TAGIRK1** - 467x439 mm

Code **TAGIRK2** - 467x439 mm - *con foro per VAS93*

Code **TAGIRK3** - 467x439 mm - *con foro per SPVASPOL*



TAGLIERE RETTANGOLARE IN POLIETILENE

Code **TAGP81** - 466x300 mm - *per serie Corax eccetto CX0981*
 Code **TAGP75** - 423x357 mm - *per mod. DB09910*
 Code **TAGP74** - 420x363 mm - *per serie ONE e AM8620*



TAGLIERE RETTANGOLARE IN POLIETILENE

Code **SPTAGPOL** - 440x303 mm - *per serie Spazio*
 Code **TAGP61** - 431x340 mm - *per mod. PL11610*
 Code **TAGP78** - 434x378 mm - *per mod. FTA8320*
 Code **PLT99POL** - 445x310 mm - *per serie Harmony eccetto HR0860-HR0992-DB09910-HR0792 per serie Roxana per mod. PL0991*
 Code **PLTAGPOL** - 425x376 mm - *per mod. PL1162 - PL0861-PL0862*



TAGLIERE RETTANGOLARE IN POLIETILENE

Code **SPATAGPOL** - 441x330 mm - *per mod. SP0981*
 Code **TAGP37** - 445x334 mm - *per mod. FU11621*
 Code **TAGP60** - 435x361 mm - *per mod. PL08610*
 Code **TAGP63** - 436x334 mm - *per mod. PL11620 - PL08620*



TAGLIERE TONDO IN POLIETILENE

Code **PLTGTDPOL** - Ø382 mm - *per mod. PL4351*
 Code **TAGP48** - Ø417 mm - *per mod. PL5101*



TAGLIERI UNIVERSALI PICCOLI IN POLIETILENE

Code **TAGP77** - 242x194 mm - *per tutte le serie*



TAGLIERI IN POLIETILENE PER HR0860

Code **TAGP79** - 297x160 mm - *per VAS93*
 Code **TAGP89** - 318x168 mm - *per SPVASPOL*

TAGLIERI IN POLIETILENE E CRISTALLO



TAGLIERE A SCORRIMENTO INTERNO

Code **PLTAGPOLSI** - 420x166 - per serie *Atlantic*



TAGLIERE IN CRISTALLO

Code **TAGCR** - 479x271 mm - per tutti i mod. eccetto *CX0981-SP0981-PL4351-PL5101-PK0991-ON0861-PR0861-HR1061-HR0860-HR0992-HR0862-HR0792-RO0861-HR0791-HR6151-HR6150-ON7610-ON6010-ON5610-ON4110.*

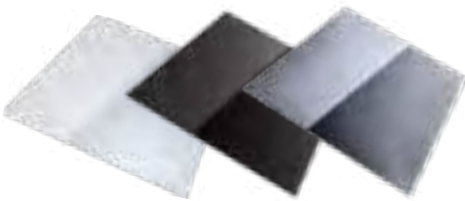

TAGLIERE IN CRISTALLO PER LINEA LUX

Code **TAGCRLUX** - 405x430 mm - per mod. *LX8620*
Colori disponibili: Bianco, Nero, a Specchio.

ATTENZIONE! Il codice **TAGCRLUX** si riferisce al singolo tagliere in cristallo e non alla coppia.



COPRIVASCA

Code **PLCOPVAS** (disponibile nel colore bianco) - 420x366 mm - per mod. *PL1162-PL0861-PL0862*
Code **COL29** (disponibile nei colori nero e terra di francia) - 420x366 mm - per mod. *FTA8320-HR4321*
Code **COL45** (disponibile nei colori nero e terra di francia) - 420x366 mm - per mod. *DB09910-DOA8320*



CESTELLO RETTANGOLARE IN ACCIAIO INOX

Code **SPCESINX** - 386x315 mm - *per tutte le serie eccetto PL4351-PL5101-HR0860-HR1061-PL08610-PL08620*



CESTELLO RETTANGOLARE IN ACCIAIO INOX

Code **CESINX1** - 395x310 mm - *per mod. HR0860*



CESTELLO TONDO IN ACCIAIO INOX

Code **CES47** - Ø330 mm - *per mod. PL4351-PL5101*



CESTELLO TONDO IN FILO PLASTIFICATO

Code **CES46** - Ø320 mm - *per mod. PL4351-PL5101*



CESTELLINO IN ACCIAIO INOX

Code **SPVASINX** - 278x140 mm - *per mod. CX0991-SP0991-SP0992-SP0981-PL0991-PK0991-HR0991-HR0791*



VASCHETTA IN ACCIAIO INOX

Code **VAS93** - 318x170 mm - *per mod. HR0860*



VASCHETTA IN ACCIAIO INOX

Code **VAS94** - 320x183 mm - *per mod. HR6151*



VASCHETTA IN ACCIAIO INOX

Code **HRVASINX** - *per mod HR1061*



VASCHETTA IN ACCIAIO INOX

Code **VASCN** - 330x170 mm - *per mod. CX0991*
Code **VASSP** - 330x170 mm - *per mod. SP0991-SP0992-SP0981-PL0991-PK0991-HR0991*



VASCHETTA IN ACCIAIO INOX

Code **LXVASINX** - 380x165 mm - *per mod. LX8620*



VASCHETTA IN POLICARBONATO

Code **SPVASPOL** - 297x160 mm - *per mod. CX0991-SP0991-SP0992-SP0981-PL0991-PK0991-HR0991-HR0791*



SCARICO AUTOMATICO 1 VIA

Code **SCA190**



SCARICO AUTOMATICO 2 VIE

Code **SCA290**



NEW

SCARICO AUTOMATICO 1 VIA CON COPRILETTA

Code **SCA190CP**



NEW

SCARICO AUTOMATICO 2 VIE CON COPRILETTA

Code **SCA290CP**

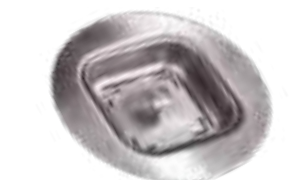

PILETTA DI SCARICO QUADRATA

- Ad una via Code **PILQUA10**
- A due vie Code **PILQUA20**



COPRILETTA PER PILETTA TONDA

Il codice è relativo al kit composto da un cestello più un copripietta e può essere richiesto anche successivamente all'ordine del lavello.

Code **COPPILT10**



COPRI-TROPPOPIENO CIRCOLARE versione "ELEGANT"

Questo accessorio optional può essere richiesto anche successivamente all'ordine del lavello.

Code **CTPC10P**



TROPPOPIENO RETTANGOLARE versione "ELEGANT"

Questo accessorio è disponibile come optional solo per serie LUX, ELEGANCE e ONE, da richiedere all'atto dell'ordine del lavello.

Code **TPPE10P**



KIT PER FORATURA LAVELLO

Code **KITFRESA** - kit composto da Codolo più fresa



FRESA DI RICAMBIO

Code **FRESA** - fresa diamantata per foro rubinetto Ø35-37 mm



KIT PER MONTAGGIO SOTTO-TOP

Code **GANCIST10**



DISPENSER IN OTTONE PER SAPONE LIQUIDO

Code **DISP** (per tutti i mod. dove è possibile l'inserimento)
ATTENZIONE! IL DISPENSER, oltre ad essere fornito cromato può essere fornito anche nello stesso colore del lavello e del rubinetto.

COLORI

CR Cromo
UG microULTRAGRANIT
UM ULTRAMETAL



ESPOSITORE UNIVERSALE PER LAVELLI PLADOS

Code **EXP**



NEW

DETERGENTE PER LA PULIZIA QUOTIDIANA DEL LAVELLO

Code **BRILLCARE**



NEW

DETERGENTE DISINCROSTANTE PER LA PULIZIA STRAORDINARIA DEL LAVELLO

Code **EXTRACARE**



DETERGENTE ANTIBATTERICO PER TUTTE LE SUPERFICI DELL'AMBIENTE CUCINA

Code **PULLAV**





LA TRACCIABILITÀ DEL RUBINETTO PLADOS

Per fornire la massima garanzia al consumatore, Plados ha attivato una **procedura** che permette tramite un **codice identificativo** di risalire al **lotto di produzione** dell'**articolo** e di tutti i **componenti utilizzati**. **I rubinetti Plados vengono prodotti utilizzando:**

- **ottone OT58** UNI EN 12165 CW617n / UNI EN 1982 CuZn37Pb2
- **guarnizioni in EPDM**
- **verniciatura a polveri epossidiche**
- **cromatura conforme a normative** UNI EN 248

Tutti i rubinetti Plados sono fabbricati con materiali e componenti idonei alla distribuzione ed al contatto con acque destinate al consumo umano e quindi nel rispetto delle **Direttive Nazionali** (Decreto N. 194 del 6 Aprile 2004 - Ministero della Salute) e **Comunitarie** (Direttiva CEE N. 98/93/CE).



I rubinetti PLADOS: Tecnologia e tanto colore!



La rubinetteria Plados nasce da una **continua ricerca** delle **forme** e delle **funzioni** associata ad una **eccellente qualità** e ad un **design tutto italiano**.

Componenti selezionati con cura, cartucce miscelatrici a dischi ceramici dei migliori fornitori, ripetuti controlli nella fase di assemblaggio e accurato collaudo finale, rendono un **miscelatore Plados molto affidabile e duraturo nel tempo**.



I rubinetti Plados: una gamma ampia e completa



Coloratissimi, eleganti, raffinati, pratici e funzionali. I rubinetti Plados soddisfano tutte le richieste e tutte le necessità del consumatore finale.

◆ MISCELATORI CON "ATTACCO RAPIDO" - MONTAGGIO FACILE

◆ MISCELATORI CON CARTUCCIA A "RISPARMIO IDRICO ED ENERGETICO"

◆ MISCELATORI BICOLORE

◆ MISCELATORI IN POLY-TECH

◆ MISCELATORI PER "SOTTOFINESTRA"

◆ GRUPPI MONOFORO "BRONZO ANTICATO" E "RAME ANTICATO"

◆ MISCELATORI IN ACCIAIO INOSSIDABILE

◆ MISCELATORI ELETTRONICI "HELLO" BY DMP

◆ MISCELATORI DIGITALI

◆ MISCELATORI A TRE VIE PER EROGAZIONE ACQUA PURIFICATA



I RUBINETTI PLADOS: CONTINUA RICERCA ED INNOVAZIONE

Per migliorare la tenuta e la durata dei miscelatori Plados con bocca girevole, sia nella versione con doccetta estraibile, sia nella versione senza doccetta estraibile, sono state apportate importanti modifiche:

● Il corpo interno anziché in ottone viene fabbricato oggi con **innovativi tecnopolimeri**, certificati per il contatto con alimenti e **privi di metalli pesanti** quali **piombo**, nichel e rame. Inoltre, nel tempo, nel corpo realizzato con tecnopolimeri non si formano dannosi accumuli di calcare ed altre impurità presenti nell'acqua potabile, come invece avviene in un corpo realizzato in ottone.

VANTAGGIO: a differenza dei tradizionali corpi in ottone il corpo fabbricato con tecnopolimeri non rilascia piombo ed altri metalli pesanti e quindi è particolarmente idoneo per la salute dei consumatori.

● Il corpo è munito di una sofisticata **guarnizione a doppio labbro** che assicura una maggiore tenuta anche in presenza di acque particolarmente calcaree ed aggressive.

VANTAGGIO: assenza di perdite anche in condizioni di esercizio particolarmente gravose.



GUARNIZIONE A DOPPIO LABBR
che assicura una maggiore tenuta anche in presenza di acque particolarmente calcaree ed aggressive.

Corpo interno costituito da **TECNO-POLIMERI INNOVATIVI**, certificati per il contatto con alimenti e **PRIVI DI METALLI PESANTI** quali piombo, nichel e rame.



Code **PLUSMIX**

Miscelatore monocomando con canna a tubo.

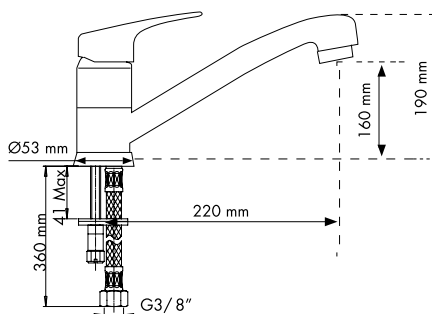

- Cartuccia a dischi ceramici Ø40 mm (bassa)
- Rotazione canna: 360°
- Foro sul lavello: Ø35 mm
- Flessibili di allacciamento alla rete in acciaio inox, L=35 cm
- Diametro base: 53 mm

COLORI

Standard

Cromo

Ultraquartz
colori Tradizionali

microUltragranit

Ultrametal

Speciali

Per disponibilità e tempi di consegna dei colori speciali contattare l'azienda. Maggiorazione del 10% rispetto al prezzo dei colori Ultrametal

Code **PLUSMIXEXT**

Miscelatore monocomando con doccetta estraibile a doppio getto.



Getto centrale



Getto corona esterna

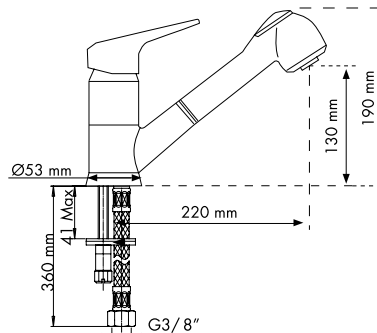

- Cartuccia a dischi ceramici Ø40 mm (bassa)
- Rotazione canna: 120°
- Foro sul lavello: Ø35 mm
- Flessibili di allacciamento alla rete in acciaio inox, L=35 cm
- Lunghezza flessibile doccetta in nylon, L=150 cm
- Diametro base: 53 mm

COLORI

Standard

Cromo

Ultraquartz
colori Tradizionali

microUltragranit

Ultrametal

Speciali

Per disponibilità e tempi di consegna dei colori speciali contattare l'azienda. Maggiorazione del 10% rispetto al prezzo dei colori Ultrametal

Code **PAMIX10**

NEW

Miscelatore monocomando con canna a tubo.

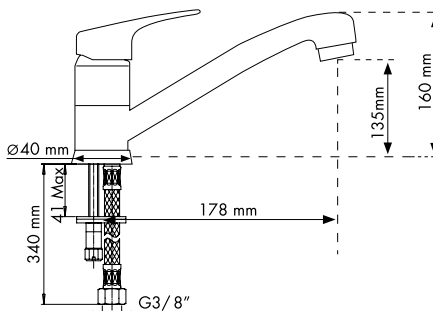

- Cartuccia a dischi ceramici Ø35 mm (bassa)
- Rotazione canna: 360°
- Foro sul lavello: Ø35 mm
- Flessibili di allacciamento alla rete in acciaio inox, L=35 cm
- Diametro base: 50 mm

COLORI

Standard

Cromo

microUltragranit

Ultrametal

Speciali

Per disponibilità e tempi di consegna dei colori speciali contattare l'azienda. Maggiorazione del 10% rispetto al prezzo dei colori Ultrametal

Code **STARMIX****NEW**

Miscelatore monocomando con base cromata e canna a tubo.

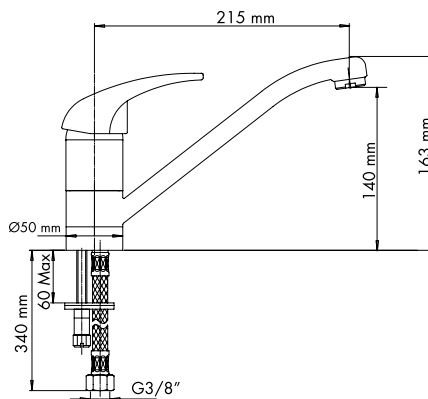
Versione
Cromo

- Cartuccia a dischi ceramici Ø40 mm (bassa)
- Rotazione canna: 360°
- Foro sul lavello: Ø35 mm
- Flessibili di allacciamento alla rete in acciaio inox, L=35 cm
- Diametro base: 53 mm

COLORI

Standard

Cromo

Ultraquartz
colori Tradizionali

microUltragranit

Ultrametal

Speciali

Per disponibilità e tempi di consegna dei colori speciali contattare l'azienda. Maggiorazione del 10% rispetto al prezzo dei colori Ultrametal

Code **STARMIXEXT****NEW**

Miscelatore monocomando con base cromata e doccetta estraibile a doppio getto.

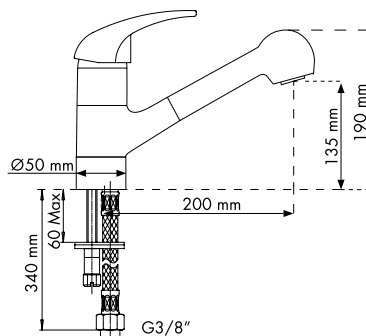
Getto
centraleGetto
corona esternaVersione
Cromo

- Cartuccia a dischi ceramici Ø40 mm (bassa)
- Rotazione canna: 120°
- Foro sul lavello: Ø35 mm
- Flessibili di allacciamento alla rete in acciaio inox, L=35 cm
- Lunghezza flessibile doccetta in nylon, L=150 cm
- Diametro base: 54 mm

COLORI

Standard

Cromo

Ultraquartz
colori Tradizionali

microUltragranit

Ultrametal

Speciali

Per disponibilità e tempi di consegna dei colori speciali contattare l'azienda. Maggiorazione del 10% rispetto al prezzo dei colori Ultrametal

Code **MIXBIX****NEW**

Miscelatore monocomando con leva e base cromate.

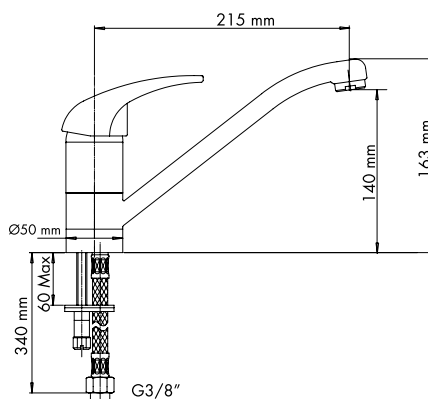
Versione
Cromo

- Cartuccia a dischi ceramici Ø40 mm (bassa)
- Rotazione canna: 360°
- Foro sul lavello: Ø35 mm
- Flessibili di allacciamento alla rete in acciaio inox, L=35 cm
- Diametro base: 53 mm

COLORI

Standard

Cromo

microUltragranit

Ultrametal

Speciali

Per disponibilità e tempi di consegna dei colori speciali contattare l'azienda. Maggiorazione del 10% rispetto al prezzo dei colori Ultrametal

Code **MIXBIXEXT****NEW**

Miscelatore monocomando con leva, base e doccetta estraibile a doppio getto cromate.

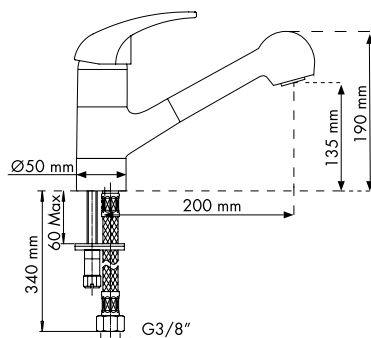

- Cartuccia a dischi ceramici Ø40 mm (bassa)
- Rotazione canna: 120°
- Foro sul lavello: Ø35 mm
- Flessibili di allacciamento alla rete in acciaio inox, L=35 cm
- Lunghezza flessibile doccetta in nylon, L=150 cm
- Diametro base: 50 mm

COLORI

Standard

Cromo

microUltragranit

Ultrametal

Speciali

Per disponibilità e tempi di consegna dei colori speciali contattare l'azienda. Maggiorazione del 10% rispetto al prezzo dei colori Ultrametal

Code **QUARMIX**

Miscelatore monocomando con canna a tubo.

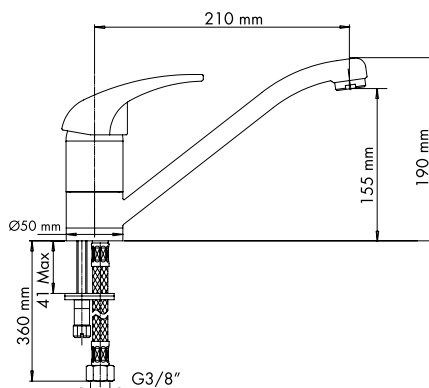

- Cartuccia a dischi ceramici Ø40 mm (bassa)
- Rotazione canna: 360°
- Foro sul lavello: Ø35 mm
- Flessibili di allacciamento alla rete in acciaio inox, L=35 cm
- Diametro base: 50 mm

COLORI

Standard

Cromo

Ultraquartz
colori Tradizionali

microUltragranit

Ultrametal

Speciali

Per disponibilità e tempi di consegna dei colori speciali contattare l'azienda. Maggiorazione del 10% rispetto al prezzo dei colori Ultrametal

Code **QUARMIXEXT**

Miscelatore monocomando con doccetta estraibile a doppio getto.

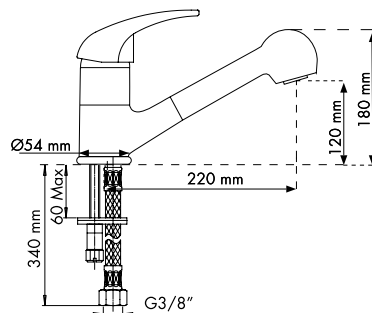

- Cartuccia a dischi ceramici Ø40 mm (bassa)
- Rotazione canna: 120°
- Foro sul lavello: Ø35 mm
- Flessibili di allacciamento alla rete in acciaio inox, L=35 cm
- Lunghezza flessibile doccetta in nylon, L=150 cm
- Diametro base: 54 mm

COLORI

Standard

Cromo

Ultraquartz
colori Tradizionali

microUltragranit

Ultrametal

Speciali

Per disponibilità e tempi di consegna dei colori speciali contattare l'azienda. Maggiorazione del 10% rispetto al prezzo dei colori Ultrametal

Code **NEOMIX**

Miscelatore monocomando con bocca orientabile e leva laterale.



Versione Cromo

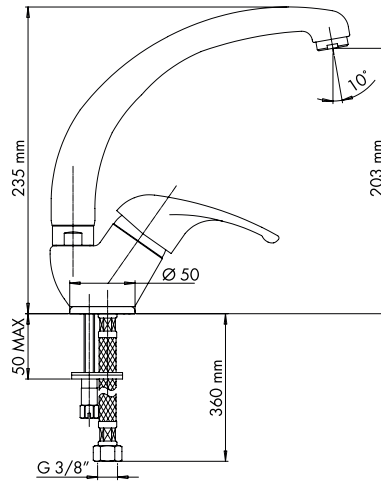

- Cartuccia a dischi ceramici Ø40 mm (alta)
- Rotazione canna: 360°
- Foro sul lavello: Ø35 mm
- Flessibili di allacciamento alla rete in acciaio inox, L=35 cm
- Diametro base: 50 mm

COLORI

Standard

Cromo

Ultraquartz
colori Tradizionali

microUltragranit

Ultrametal

Speciali

Per disponibilità e tempi di consegna dei colori speciali contattare l'azienda. Maggiorazione del 10% rispetto al prezzo dei colori Ultrametal

Code **SUPERMIX**

Miscelatore monocomando.



Versione Cromo

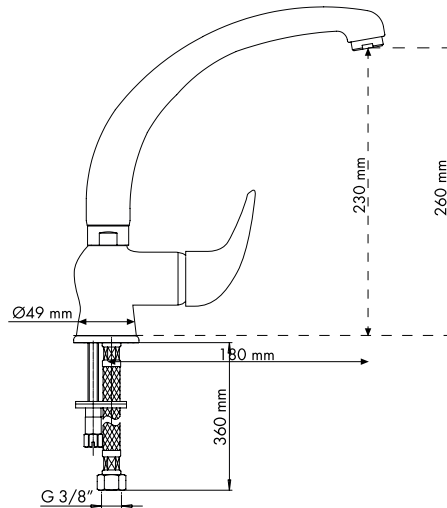

- Cartuccia a dischi ceramici Ø35 mm (alta)
- Rotazione canna: 360°
- Foro sul lavello: Ø35 mm
- Flessibili di allacciamento alla rete in acciaio inox, L=35 cm
- Diametro base: 49 mm

COLORI

Standard

Cromo

Ultraquartz
colori Tradizionali

microUltragranit

Ultrametal

Speciali

Per disponibilità e tempi di consegna dei colori speciali contattare l'azienda. Maggiorazione del 10% rispetto al prezzo dei colori Ultrametal

Code **PETRAMIX**

Miscelatore monocomando canna tonda a ponte.



Versione Cromo

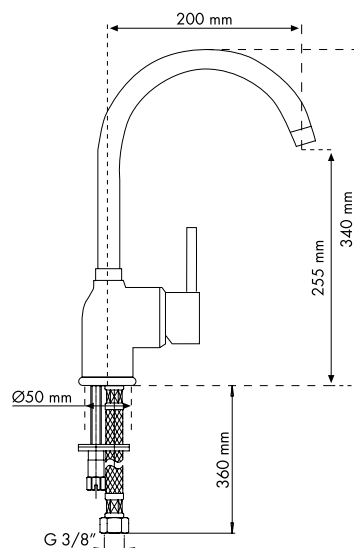

- Cartuccia a dischi ceramici Ø40 mm (alta)
- Rotazione canna: 360°
- Foro sul lavello: Ø35 mm
- Flessibili di allacciamento alla rete in acciaio inox, L=35 cm
- Diametro base: 50 mm

COLORI

Standard

Cromo

Ultraquartz
colori Tradizionali

microUltragranit

Ultrametal

Speciali

Per disponibilità e tempi di consegna dei colori speciali contattare l'azienda. Maggiorazione del 10% rispetto al prezzo dei colori Ultrametal

Non tutti i miscelatori sono disponibili in tutte le finiture

Code **EUROMIX**

Miscelatore monocomando con canna fusa.

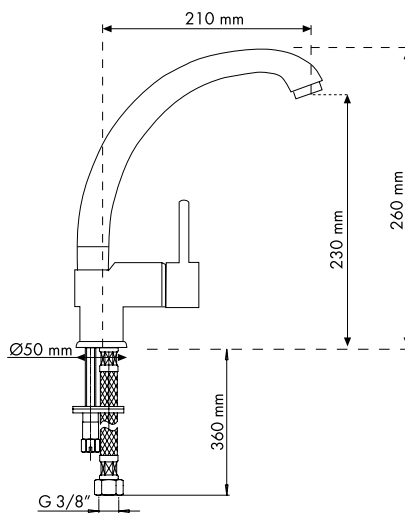

- Cartuccia a dischi ceramici Ø35 mm (bassa)
- Rotazione canna: 360°
- Foro sul lavello: Ø35 mm
- Flessibili di allacciamento alla rete in acciaio inox, L=35 cm
- Diametro base: 50 mm

COLORI

Standard

Cromo

Ultraquartz
colori Tradizionali

microUltragranit

Ultrametal

Speciali

Per disponibilità e tempi di consegna dei colori speciali contattare l'azienda. **Maggiorazione del 10% rispetto al prezzo dei colori Ultrametal**

Code **EUROMIXEXT**

Miscelatore monocomando con doccetta estraibile a doppio getto.



Getto centrale
Getto corona esterna

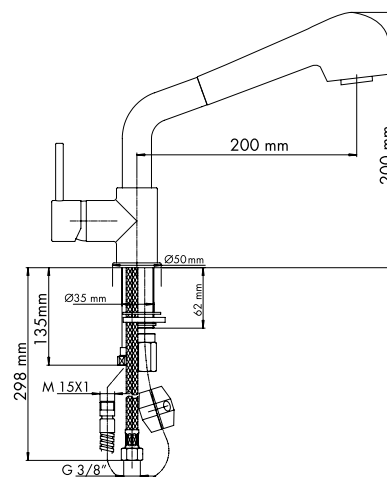

- Cartuccia a dischi ceramici Ø35 mm (bassa)
- Rotazione canna: 180°
- Foro sul lavello: Ø35 mm
- Flessibili di allacciamento alla rete in acciaio inox, L=35 cm
- Lunghezza flessibile doccetta in nylon, L=150 cm
- Diametro base: 50 mm

COLORI

Standard

Cromo

Ultraquartz
colori Tradizionali

microUltragranit

Ultrametal

Speciali

Per disponibilità e tempi di consegna dei colori speciali contattare l'azienda. **Maggiorazione del 10% rispetto al prezzo dei colori Ultrametal**

Code **SLIMMIX**

Miscelatore monocomando con canna tubo a ponte.

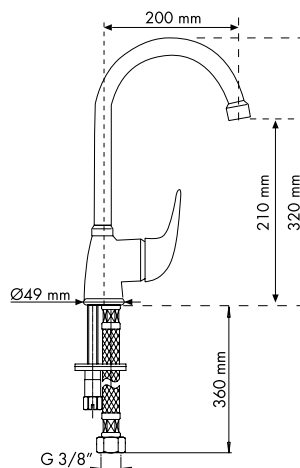

- Cartuccia a dischi ceramici Ø35 mm (alta)
- Rotazione canna: 360°
- Foro sul lavello: Ø35 mm
- Flessibili di allacciamento alla rete in acciaio inox, L=35 cm
- Lunghezza flessibile doccetta in nylon, L=150 cm
- Diametro base: 49 mm

COLORI

Standard

Cromo

Ultraquartz
colori Tradizionali

microUltragranit

Ultrametal

Speciali

Per disponibilità e tempi di consegna dei colori speciali contattare l'azienda. **Maggiorazione del 10% rispetto al prezzo dei colori Ultrametal**

Code **PUNTOBPEX**

Miscelatore monocomando canna a ponte e bocchetta estraibile.

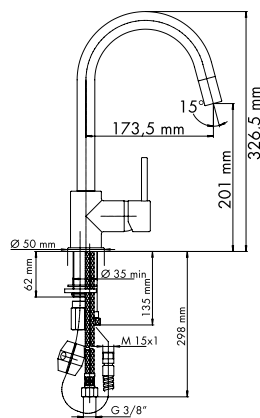

- Cartuccia a dischi ceramici Ø35 mm (bassa)
- Rotazione canna: 180°
- Foro sul lavello: Ø35 mm
- Flessibili di allacciamento alla rete in acciaio inox, L=35 cm
- Flessibile bocchetta estraibile cromato, L=150 cm
- Diametro base: 50 mm

COLORI

Standard

Cromo

Ultraquartz
colori Tradizionali

microUltragranit

Ultrametal

Speciali

Per disponibilità e tempi di consegna dei colori speciali contattare l'azienda. Maggiorazione del 10% rispetto al prezzo dei colori Ultrametal

Code **VENMIX20**

Miscelatore monocomando con canna tubo ad U.

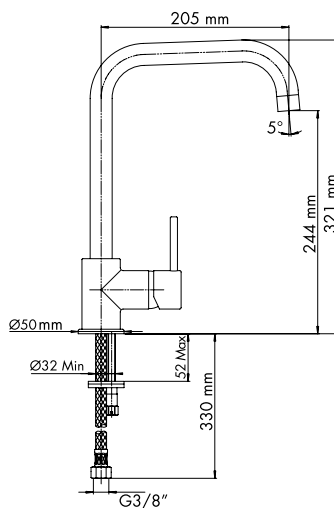

- Cartuccia a dischi ceramici Ø35 mm (bassa)
- Rotazione canna: 360°
- Foro sul lavello: Ø35 mm
- Flessibili di allacciamento alla rete in acciaio inox, L=35 cm
- Diametro base: 50 mm

COLORI

Standard

Cromo

Ultraquartz
colori Tradizionali

microUltragranit

Ultrametal

Speciali

Per disponibilità e tempi di consegna dei colori speciali contattare l'azienda. Maggiorazione del 10% rispetto al prezzo dei colori Ultrametal

Code **VENMIXL**

Miscelatore monocomando con canna tonda ad L.

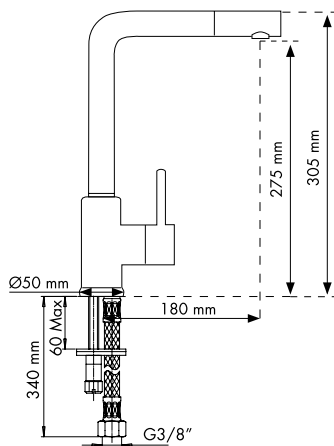

- Cartuccia a dischi ceramici Ø35 mm (bassa)
- Rotazione canna: 180°
- Foro sul lavello: Ø35 mm
- Flessibili di allacciamento alla rete in acciaio inox, L=35 cm
- Diametro base: 50 mm

COLORI

Standard

Cromo

Cromo +
microUltragranit

Cromo +
Ultrametal

Speciali

Per disponibilità e tempi di consegna dei colori speciali contattare l'azienda. Maggiorazione del 10% rispetto al prezzo dei colori Ultrametal

Non tutti i miscelatori sono disponibili in tutte le finiture



Code **DEMIXEXTL**

Miscelatore monocomando con canna tonda ad L e doccia estraibile.



Versione Cromo

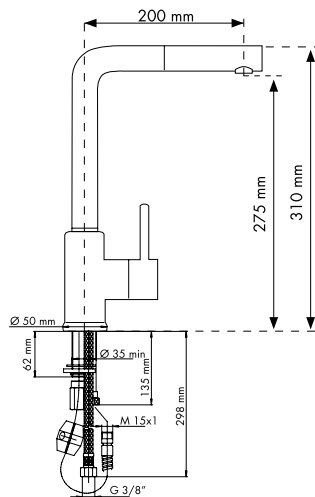

- Cartuccia a dischi ceramici Ø35 mm (bassa)
- Rotazione canna: 180°
- Foro sul lavello: Ø35 mm
- Flessibili di allacciamento alla rete in acciaio inox, L=35 cm
- Lunghezza flessibile doccia in nylon, L=150 cm
- Diametro base: 50 mm

COLORI	
Standard	
Cromo	
Cromo + microUltragranit	
Cromo + Ultrametal	

Speciali
Per disponibilità e tempi di consegna dei colori speciali contattare l'azienda. Maggiorazione del 10% rispetto al prezzo dei colori Ultrametal

Code **VENMIXEXT**

Miscelatore monocomando con doccetta estraibile.



Versione Cromo

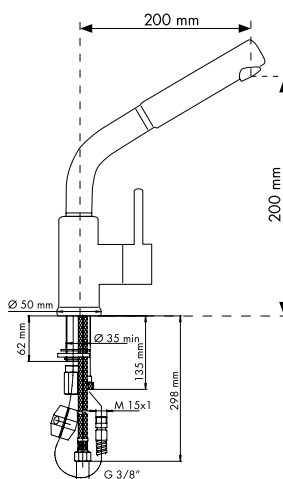

- Cartuccia a dischi ceramici Ø35 mm (bassa)
- Rotazione canna: 180°
- Foro sul lavello: Ø35 mm
- Flessibili di allacciamento alla rete in acciaio inox, L=35 cm
- Lunghezza flessibile doccia in nylon, L=150 cm
- Diametro base: 50 mm

COLORI	
Standard	
Cromo	
Cromo + microUltragranit	
Cromo + Ultrametal	

Speciali
Per disponibilità e tempi di consegna dei colori speciali contattare l'azienda. Maggiorazione del 10% rispetto al prezzo dei colori Ultrametal

Code **SLIMFIX**

NEW

Miscelatore monocomando con corpo "slim" e canna a ponte



Versione Cromo

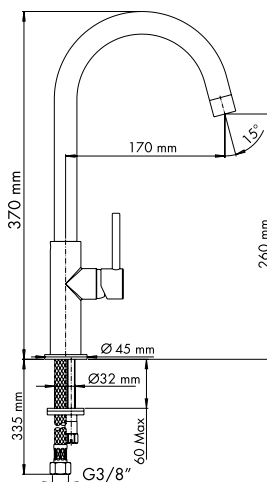

- Cartuccia a dischi ceramici Ø25 mm
- Rotazione canna: 360°
- Foro sul lavello: Ø35 mm
- Flessibili di allacciamento alla rete in acciaio inox, L=35 cm
- Diametro base: 50 mm

COLORI	
Standard	
Cromo	
microUltragranit	
Ultrametal	

Speciali
Per disponibilità e tempi di consegna dei colori speciali contattare l'azienda. Maggiorazione del 10% rispetto al prezzo dei colori Ultrametal

Non tutti i miscelatori sono disponibili in tutte le finiture

Code **PAMIX50**

Miscelatore monocomando con bocca alta orientabile.

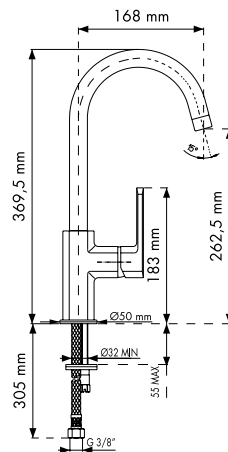

- Cartuccia a dischi ceramici Ø35 mm
- Rotazione canna: 360°
- Foro sul lavello: Ø35 mm
- Flessibili di allacciamento alla rete in acciaio inox, L=50 cm
- Elemento di rinforzo per fissaggio su lavello
- Diametro base: 50 mm

COLORI

Standard

Cromo

PVD Spazzolato

microUltragranit

Ultrametal

TRATTAMENTO PVD

il trattamento PVD è un processo chimico a base di vapori di titanio e zirconio che permette di ottenere delle superfici con un aspetto simile all'acciaio inox ma a costi molto più contenuti.

Code **PAMIX50E**

Miscelatore monocomando con bocca orientabile e doccetta monogetto estraibile.

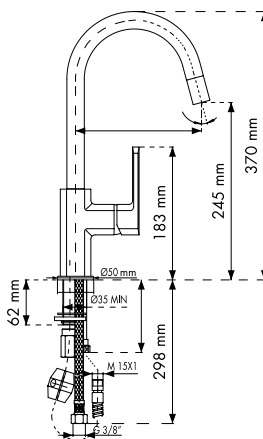

- Cartuccia a dischi ceramici Ø35 mm
- Rotazione canna: 360°
- Foro sul lavello: Ø35 mm
- Flessibili di allacciamento alla rete in acciaio inox, L=50 cm
- Elemento di rinforzo per fissaggio su lavello
- Flessibile doccetta estraibile cromato, L=80 cm
- Diametro base: 50 mm

COLORI

Standard

Cromo

PVD Spazzolato

microUltragranit

Ultrametal

TRATTAMENTO PVD

il trattamento PVD è un processo chimico a base di vapori di titanio e zirconio che permette di ottenere delle superfici con un aspetto simile all'acciaio inox ma a costi molto più contenuti.

Code **NOVOMIX**

SOTTOFINESTRA

Miscelatore monocomando orientabile per sottofinestra.

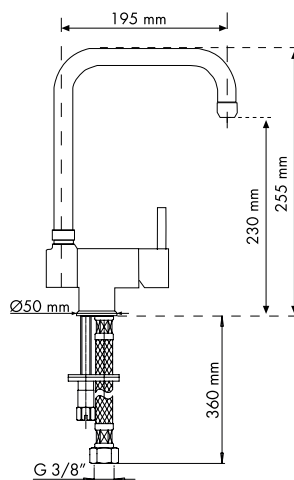
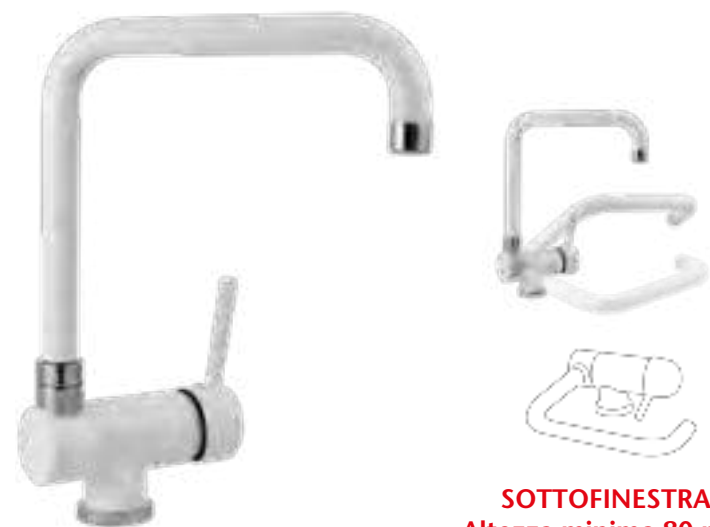

- Cartuccia a dischi ceramici Ø40 mm (bassa)
- Rotazione canna: 360°
- Foro sul lavello: Ø35 mm
- Flessibili di allacciamento alla rete in acciaio inox, L=35 cm
- Altezza minima: 80 mm
- Diametro base: 50 mm

COLORI

Standard

Cromo

Ultraquartz
colori Tradizionali

microUltragranit

Ultrametal

Speciali

Per disponibilità e tempi di consegna dei colori speciali contattare l'azienda. Maggiorazione del 10% rispetto al prezzo dei colori Ultrametal

Code **FLATMIX****NEW**

Miscelatore monocomando quadrato con canna rettangolare.

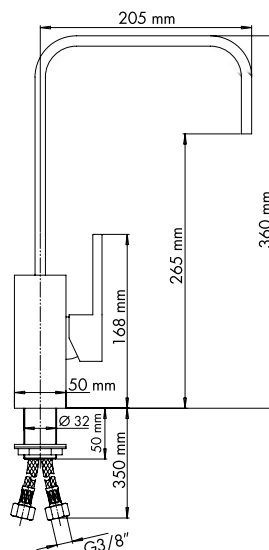
Versione
Cromo

- Cartuccia a dischi ceramici Ø35 mm (bassa)
- Rotazione canna: 360°
- Foro sul lavello: Ø35 mm
- Flessibili di allacciamento alla rete in acciaio inox, L=35 cm
- Dimensioni base: 50x50 mm

COLORI

Standard

Cromo

Cromo +
microUltragranitCromo +
Ultrametal**Speciali**

Per disponibilità e tempi di consegna dei colori speciali contattare l'azienda. Maggiorazione del 10% rispetto al prezzo dei colori Ultrametal

Code **QUADRO10****NEW**

Miscelatore monocomando con canna quadrata e comandi laterali.

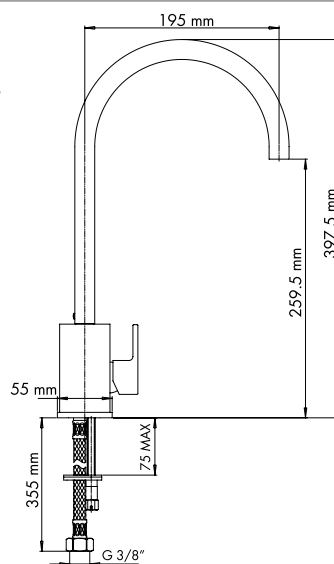
Versione
Cromo

- Cartuccia a dischi ceramici Ø35 mm (bassa)
- Rotazione canna: 360°
- Foro sul lavello: Ø35 mm
- Flessibili di allacciamento alla rete in acciaio inox, L=35 cm
- Dimensioni base: 48x48 mm

COLORI

Standard

Cromo

Cromo +
microUltragranitCromo +
Ultrametal**Speciali**

Per disponibilità e tempi di consegna dei colori speciali contattare l'azienda. Maggiorazione del 10% rispetto al prezzo dei colori Ultrametal

Code **TIZEK****NEW**

Miscelatore monocomando con bocchetta orientabile.

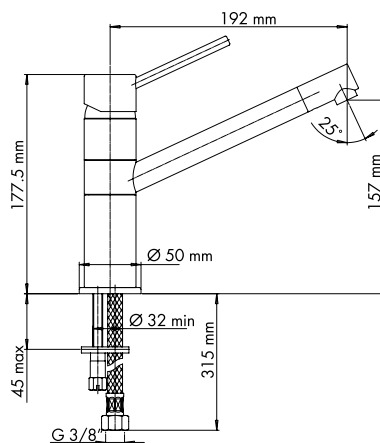
Versione
Cromo/microUltragranit
Cromo/Ultrametal

- Cartuccia a dischi ceramici Ø35 mm (bassa)
- Rotazione canna: 360°
- Foro sul lavello: Ø35 mm
- Flessibili di allacciamento alla rete in acciaio inox, L=35 cm
- Diametro base: 45 mm

COLORI

Standard

Cromo

microUltragranit

Ultrametal

Cromo +
microUltragranitCromo +
Ultrametal**Speciali**

Per disponibilità e tempi di consegna dei colori speciali contattare l'azienda. Maggiorazione del 10% rispetto al prezzo dei colori Ultrametal

Non tutti i miscelatori sono disponibili in tutte le finiture

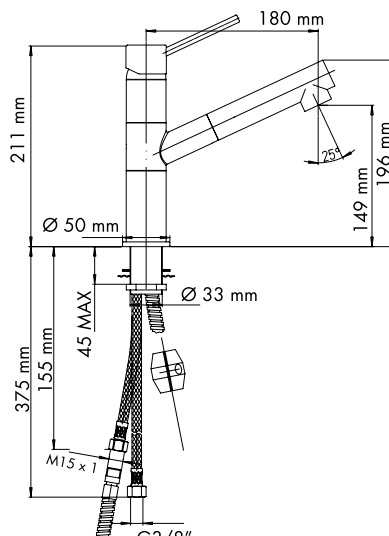
Code **TIZMIXEXT****NEW**Miscelatore monocomando con
doccetta estraibile a doppio getto.Versione
Cromo/microUltragranit
Cromo/UltrametalGetto
centraleGetto
corona esterna

- Cartuccia a dischi ceramici Ø35 mm (bassa)
- Rotazione canna: 120°
- Foro sul lavello: Ø35 mm
- Flessibili di allacciamento alla rete in acciaio inox, L=50 cm
- Lunghezza flessibile doccetta in nylon, L=150 cm
- Diametro base: 50 mm

COLORI

Standard

Cromo

microUltragranit

Ultrametal

Cromo +
microUltragranitCromo +
Ultrametal**Speciali**

Per disponibilità e tempi di consegna dei colori speciali contattare l'azienda. Maggiorazione del 10% rispetto al prezzo dei colori Ultrametal

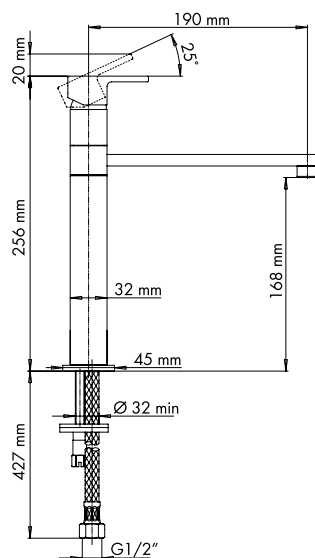
Code **QUAMIXL****NEW**Miscelatore monocomando quadro
con bocca a fontana.Versione
Cromo

- Cartuccia a dischi ceramici Ø35 mm (bassa)
- Rotazione canna: 360°
- Foro sul lavello: Ø35 mm
- Flessibili di allacciamento alla rete in acciaio inox, L=35 cm
- Dimensioni base: 50x50 mm

COLORI

Standard

Cromo

microUltragranit

Ultrametal

Speciali

Per disponibilità e tempi di consegna dei colori speciali contattare l'azienda. Maggiorazione del 10% rispetto al prezzo dei colori Ultrametal

Code **PAMIX30**

Miscelatore monocomando con bocca a fontana.

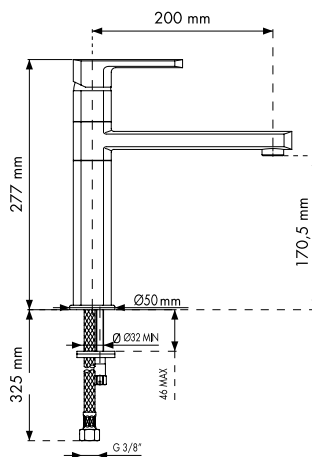
Versione
Cromo

- Cartuccia a dischi ceramici Ø35 mm
- Rotazione canna: 360°
- Foro sul lavello: Ø35 mm
- Flessibili di allacciamento alla rete in acciaio inox, L=50 cm
- Elemento di rinforzo per fissaggio su lavello
- Diametro base: 50 mm

COLORI

Standard

Cromo

PVD Spazzolato

microUltragranit

Ultrametal

TRATTAMENTO PVD

Il trattamento PVD è un processo chimico a base di vapori di titanio e zirconio che permette di ottenere delle superfici con un aspetto simile all'acciaio inox ma a costi molto più contenuti.

Code **ZENMIX**

NEW

Miscelatore monocomando con canna piatta orientabile.

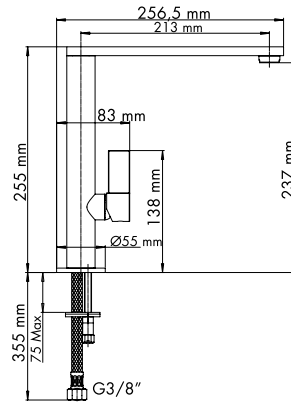

- Cartuccia speciale a dischi ceramici Ø40 mm
- Rotazione canna: 360°
- Foro sul lavello: Ø35 mm
- Flessibili di allacciamento alla rete in acciaio inox, L=35 cm
- Diametro base: 50 mm

COLORI

Standard

Cromo

microUltragranit

Ultrametal

Speciali

Per disponibilità e tempi di consegna dei colori speciali contattare l'azienda. **Maggiorazione del 10% rispetto al prezzo dei colori Ultrametal**



Non tutti i miscelatori sono disponibili in tutte le finiture

Code **MIXOLD**

Gruppo monocomando con canna "OLD FASHION".



Versione **Bronzo/Colori standard**
con particolari in bronzo anticato

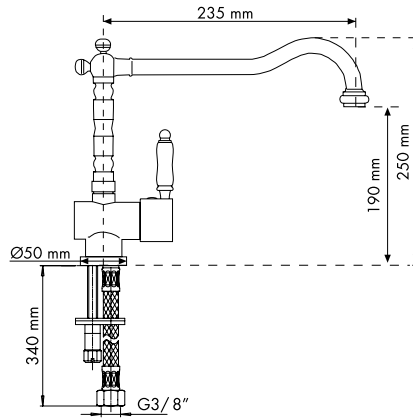

- Cartuccia a dischi Ø40 mm (bassa)
- Rotazione canna: 360°
- Foro sul lavello: Ø35 mm
- Flessibili di allacciamento alla rete in acciaio inox, L=35 cm
- Diametro base: 50 mm

COLORI

Standard

Cromo

Bronzo Anticato

Rame Anticato

Ultraquartz
colori Tradizionali

microUltragranit

Bronzo/Colori
standard

Code **MIXOLDST**

SOTTOFINESTRA

Miscelatore monocomando orientabile con canna "OLD FASHION" per sottofinestra.



SOTTOFINESTRA
Altezza minima 80 mm

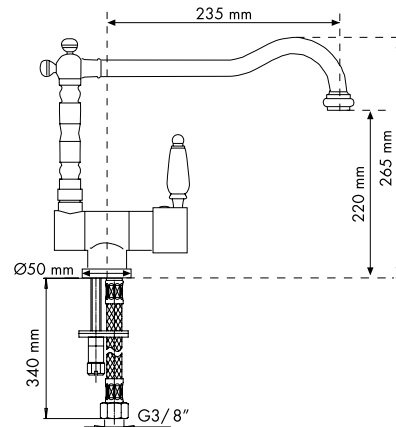

- Cartuccia a dischi ceramici Ø40 mm (bassa)
- Rotazione canna: 360°
- Foro sul lavello: Ø35 mm
- Flessibili di allacciamento alla rete in acciaio inox, L=35 cm
- Altezza minima: 80 mm
- Diametro base: 50 mm

COLORI

Standard

Cromo

Bronzo Anticato

Rame Anticato

UG Avena 94

Code **OLDSTYLE**

Gruppo monoforo con canna "OLD FASHION" e maniglie.



Versione **Bronzo/Colori standard**
con particolari in bronzo anticato

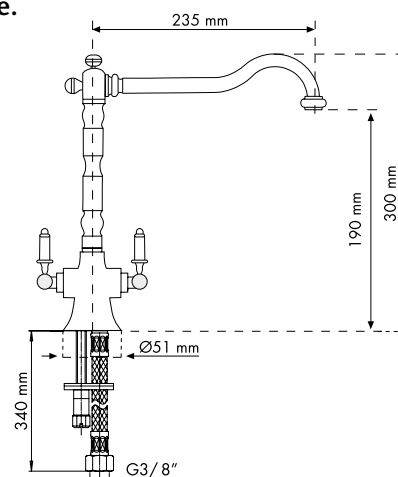

- Vitoni a dischi ceramici, rotazione max. 90°
- Rotazione canna: 360°
- Foro sul lavello: Ø35 mm
- Flessibili di allacciamento alla rete in acciaio inox, L=35 cm
- Diametro base: 51 mm

COLORI

Standard

Cromo

Bronzo Anticato

Rame Anticato

Bronzo/Colori
standard

Code **IDEAOLD**

Gruppo monoforo con canna "OLD FASHION" e maniglie a croce.

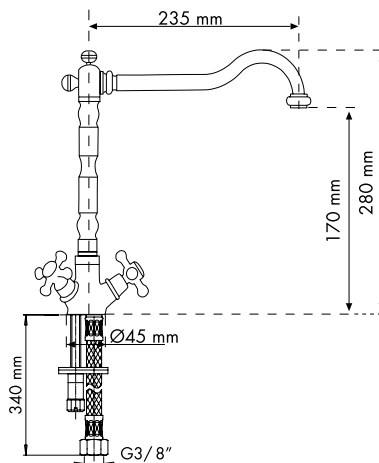

- Vitoni a dischi ceramici, rotazione max. 180°
- Rotazione canna: 360°
- Foro sul lavello: Ø35 mm
- Flessibili di allacciamento alla rete in acciaio inox, L=35 cm
- Diametro base: 45 mm

COLORI

Standard

Cromo

Bronzo Anticato

Rame Anticato

Ultraquartz
colori Tradizionali

microUltragranit

Code **IDEALMIX**

Gruppo monoforo con canna fusa e maniglie a croce.



Versione
Cromo

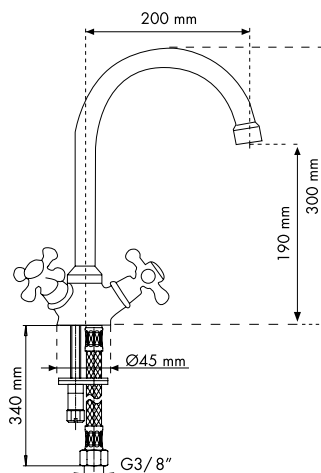

- Vitoni a dischi ceramici, rotazione max. 180°
- Rotazione canna: 360°
- Foro sul lavello: Ø35 mm
- Flessibili di allacciamento alla rete in acciaio inox, L=35 cm, 12x1 maschio.
- Diametro base: 45 mm

COLORI

Standard

Cromo

Ultraquartz
colori Tradizionali

microUltragranit

Code **SPRINGP20**

Miscelatore monocomando con bocca a molla orientabile



TRATTAMENTO PVD

il trattamento PVD è un processo chimico a base di vapori di titanio e zirconio che permette di ottenere delle superfici con un aspetto simile all'acciaio inox ma a costi molto più contenuti.

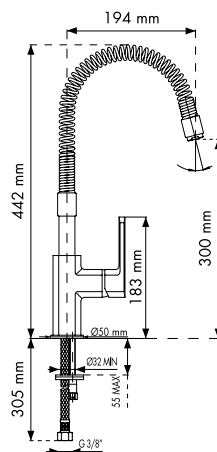

- Cartuccia a dischi ceramici Ø35 mm
- Rotazione canna: 360°
- Foro sul lavello: Ø35 mm
- Flessibili di allacciamento alla rete in acciaio inox, L=50 cm
- Elemento di rinforzo per fissaggio su lavello
- Diametro base: 50 mm

COLORI

Standard

Cromo

PVD Spazzolato

Code **SHOWERMID****NEW**

Miscelatore monocomando con doccetta a doppio getto con attacco doccia automatico.

**TRATTAMENTO PVD**

il trattamento PVD è un processo chimico a base di vapori di titanio e zirconio che permette di ottenere delle superfici con un aspetto simile all'acciaio inox ma a costi molto più contenuti.

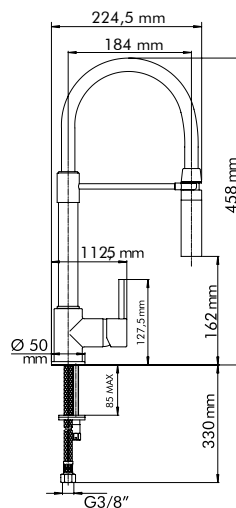

- Cartuccia a dischi ceramici Ø35 mm (bassa)
- Rotazione canna: 360°
- Foro sul lavello: Ø35 mm
- Flessibili di allacciamento alla rete in acciaio inox, L=35 cm
- Elemento di rinforzo in nylon per fissaggio sul lavello
- Diametro base: 50 mm

COLORI

Standard

Cromo

PVD Spazzolato

Cromo + microUltragranit

Cromo + Ultrametal

Code **SPRINGP30****NEW**

Miscelatore monocomando con doccetta a doppio getto con attacco doccia automatico.

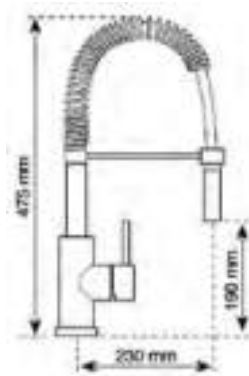

- Cartuccia a dischi ceramici Ø35 mm (bassa)
- Rotazione canna: 360°
- Foro sul lavello: Ø35 mm
- Flessibili di allacciamento alla rete in acciaio inox, L=35 cm
- Elemento di rinforzo in nylon per fissaggio sul lavello
- Diametro base: 50 mm

COLORI

Standard

Cromo

Code **SHOWER10**

Miscelatore monocomando professionale con doccia e deviatore flusso automatico.

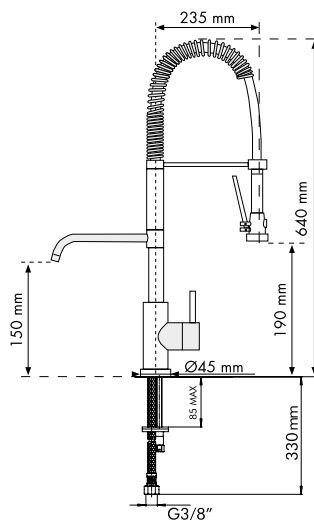

- Cartuccia a dischi ceramici Ø35 mm (bassa)
- Rotazione canna: 360°
- Foro sul lavello: Ø35 mm
- Flessibili di allacciamento alla rete in acciaio inox, L=80 cm
- Elemento di rinforzo in nylon per fissaggio sul lavello
- Diametro base: 45 mm

COLORI

Standard

Cromo

POLY-TECH: Il rubinetto ECOLOGICO

Realizzato con **innovativi tecnopolimeri** il nuovissimo miscelatore Plados **ecocompatibile** rappresenta un'assoluta novità e unicità nel mercato della rubinetteria. Il grande vantaggio di un miscelatore in Poly-tech è che è costituito da **materiali completamente atossici, riciclabili ed idonei per scopi alimentari** in quanto **non contiene e non rilascia metalli pesanti**, come ad esempio piombo, nichel e rame, che come ben si sa sono gravemente dannosi per la salute. In un miscelatore con il corpo in Poly-tech, a differenza di un miscelatore con il tradizionale corpo in ottone, il calcare ed altre impurità presenti nell'acqua potabile scivolano via evitando progressivi accumuli che potrebbero favorire perdite e rendere il funzionamento del miscelatore più difficoltoso. Il miscelatore è anche provvisto del brevettato sistema **SEMPLIFIX®** che consente il **montaggio rapido dall'alto**. È un prodotto molto leggero e molto competitivo nel prezzo.

VANTAGGI di un rubinetto ECOLOGICO POLY-TECH

- Il corpo del rubinetto è fabbricato con innovativi tecnopolimeri che **NON CONTENGONO E QUINDI NON RILASCIANO PIOMBO** come avviene nei normali corpi dei miscelatori in ottone e quindi è particolarmente **idoneo per la salute**.
- In un corpo in Poly-tech, a differenza di un corpo in ottone, calcare ed altre impurità scivolano via evitando accumuli che possono creare malfunzionamenti del miscelatore.
- È provvisto del sistema **SEMPLIFIX®** che consente il rapido montaggio dall'alto.
- È molto più leggero di un miscelatore in ottone di forma similare.
- Viene proposto a prezzi molto competitivi.
- È fabbricato con materiale **riciclabile**.
- **Anallergico**, idoneo al contatto con alimenti, **ecocompatibile** e riciclabile.

100% ECO FRIENDLY

CORPO INTERNO IN TEFLON SENZA PIOMBO

ATOSSICO ANALLERGICO RICICLABILE

PRODOTTO ECOLOGICO IDONEO AL CONTATTO CON GLI ALIMENTI

Code **POLYTEK10**

RISPARMIO IDRICO+ENERGETICO



SEMPLIFIX® ATTACCO RAPIDO



Miscelatore monocomando con canna a ponte. La canna è in ottone mentre il corpo interno è in teflon e quello esterno in fibra di carbonio se verniciato o in ABS se cromato.

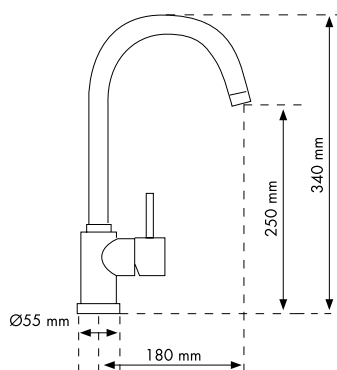

- Cartuccia speciale a dischi ceramici Ø35 mm (bassa)
- Rotazione canna: 360°
- Foro sul lavello: Ø35 mm
- Risparmio idrico tramite areatore 8,3 litri
- Apertura in acqua fredda
- Flessibili di allacciamento alla rete in acciaio inox, L=35 cm
- Elemento di rinforzo in nylon per fissaggio sul lavello
- Diametro base: 55 mm

COLORI

Standard

Cromo

microUltragranit

Ultrametal

Code **POLYTEK20****RISPARMIO**
IDRICO+ENERGETICO**SEMPLIFIX®**
ATTACCO RAPIDO

Miscelatore monocomando con canna ad L.
La canna è in ottone mentre il corpo interno è in teflon e quello esterno in fibra di carbonio se verniciato o in ABS se cromato.

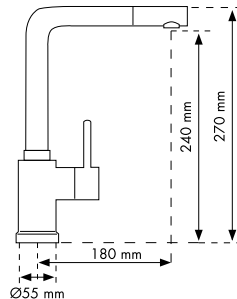

- Cartuccia a dischi ceramici Ø35 mm (bassa)
- Rotazione canna: 360°
- Risparmio idrico tramite areatore 8,3 litri
- Apertura in acqua fredda
- Foro sul lavello: Ø35 mm
- Flessibili di allacciamento alla rete in acciaio inox, L=35 cm
- Elemento di rinforzo in nylon per fissaggio sul lavello
- Diametro base: 55 mm

COLORI

Standard

Cromo

Cromo +
microUltragranitCromo +
UltrametalCode **POLYTEK30****RISPARMIO**
IDRICO+ENERGETICO**SEMPLIFIX®**
ATTACCO RAPIDO

Miscelatore monocomando con canna ad U. La canna è in ottone mentre il corpo interno è in teflon e quello esterno in fibra di carbonio se verniciato o in ABS se cromato.

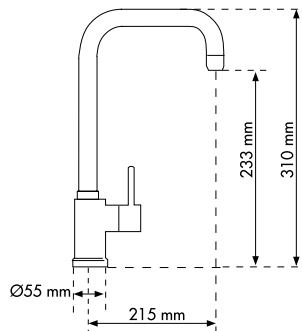

- Cartuccia a dischi ceramici Ø35 mm (bassa)
- Rotazione canna: 360°
- Risparmio idrico tramite areatore 8,3 litri
- Apertura in acqua fredda
- Foro sul lavello: Ø35 mm
- Flessibili di allacciamento alla rete in acciaio inox, L=35 cm
- Elemento di rinforzo in nylon per fissaggio sul lavello
- Diametro base: 55 mm

COLORI

Standard

Cromo

microUltragranit

Ultrametal

Code **POLYTEK40****RISPARMIO**
IDRICO+ENERGETICO**SEMPLIFIX®**
ATTACCO RAPIDO**NEW**

Miscelatore monocomando con canna "OLD FASHION".
La canna è in ottone mentre il corpo interno è in teflon e quello esterno in fibra di carbonio se verniciato o in ABS se cromato.

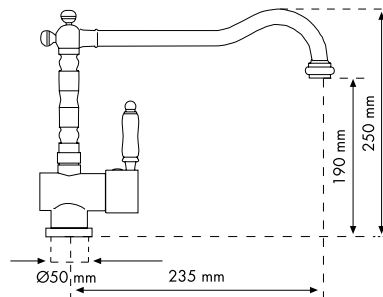

- Cartuccia a dischi ceramici Ø35 mm (bassa)
- Rotazione canna: 360°
- Risparmio idrico tramite areatore 8,3 litri
- Apertura in acqua fredda
- Foro sul lavello: Ø35 mm
- Flessibili di allacciamento alla rete in acciaio inox, L=35 cm
- Elemento di rinforzo in nylon per fissaggio sul lavello
- Diametro base: 50 mm

COLORI

Standard

Cromo

Bronzo Anticato

Rame Anticato

Miscelatori a 3 VIE (TRIFLOW)

I Miscelatori a 3 Vie Plados consentono di gestire **3 acque indipendentemente** (le due di rete più una terza: ad esempio quella di un serbatoio di accumulo) o di gestire **l'acqua purificata** (ad esempio da un sistema filtrante). All'interno della canna si trovano **due tubi separati dove le acque** (in giallo le 2 di rete, in blu la terza depurata) **scorrono senza mai venire a contatto.**



TRIFLOW - 3 VIE
2 CONDOTTE SEPARATE



ATTENZIONE!

A differenza dei miscelatori a 3 vie proposti da molti altri fabbricanti, i miscelatori a 3 vie proposti da Plados sono realizzati con il **corpo interno costituito da innovativi tecnopolimeri** certificati per il contatto con alimenti e con il **tubicino di adduzione alla bocca di erogazione dell'acqua purificata in acciaio inox in alcuni modelli e in polietilene in altri**, anziché in ottone come invece vengono normalmente proposti sul mercato. **Per la salute dei consumatori** ciò rappresenta **un enorme salto di qualità** perchè è noto a tutti che l'ottone al passaggio dell'acqua corrente rilascia metalli pesanti quali piombo, nickel e rame, tutti elementi molto pericolosi per la salute.

Oltre a ciò, i miscelatori a bocca girevole sono dotati di una sofisticata **guarnizione a doppio labbro** che assicura una **maggiore tenuta anche in presenza di acque particolarmente calcaree ed aggressive.**

CORPO INTERNO COSTITUITO
DA INNOVATIVI TECNO-
POLIMERI E GUARNIZIONE
A DOPPIO LABBRIO



TUBO DI ADDUZIONE
ACQUA DEPURATA
IN ACCIAIO INOX



TUBO DI ADDUZIONE
ACQUA DEPURATA
IN POLIETILENE



Code **MIS12****TRIFLOW - 3 VIE**
2 CONDOTTE SEPARATE**NEW**

Miscelatore monocomando a 3 vie con bocca orientabile, con due condotti per erogare acque separate.
Comando terza acqua indipendente.

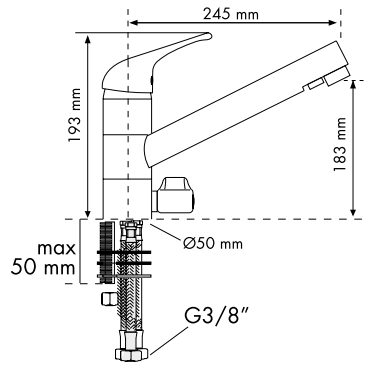

- Cartuccia a dischi ceramici speciale per 3 vie Ø40 mm
- Rotazione canna: 360°
- Flessibili di allacciamento alla rete in acciaio inox, L=35 cm
- Diametro base: 50 mm

COLORI**Standard**

Cromo

Ultraquartz
colori Tradizionali

microUltragranit

Ultrametal



All'interno della canna si trovano due tubi separati dove le acque (in giallo le 2 di rete, in blu la terza depurata) scorrono senza mai venire a contatto.

Code **FLO30****TRIFLOW - 3 VIE**
2 CONDOTTE SEPARATE**NEW**

Miscelatore monocomando a 3 vie con bocca orientabile, con due condotti per erogare acque separate.
Comando terza acqua indipendente.

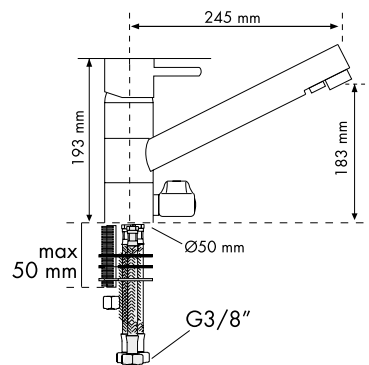

- Cartuccia a dischi ceramici speciale per 3 vie Ø40 mm
- Rotazione canna: 360°
- Flessibili di allacciamento alla rete in acciaio inox, L=35 cm
- Diametro base: 50 mm

COLORI**Standard**

Cromo

Ultraquartz
colori Tradizionali

microUltragranit

Ultrametal



All'interno della canna si trovano due tubi separati dove le acque (in giallo le 2 di rete, in blu la terza depurata) scorrono senza mai venire a contatto.

Code **FLO60****TRIFLOW - 3 VIE**
2 CONDOTTE SEPARATE**NEW**

Miscelatore monocomando a 3 vie con bocca orientabile, con due condotti per erogare acque separate.
Funzione di miscelatore tramite la leva di destra, apertura dell'acqua depurata tramite la leva di sinistra.

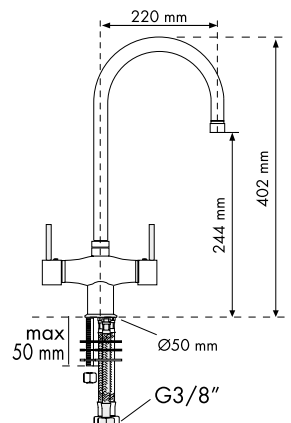

- Cartuccia a dischi ceramici speciale per 3 vie Ø40 mm
- Rotazione canna: 360°
- Flessibili di allacciamento alla rete in acciaio inox, L=35 cm
- Diametro base: 50 mm



All'interno della canna si trovano due tubi separati dove le acque (in giallo le 2 di rete, in blu la terza depurata) scorrono senza mai venire a contatto.

COLORI**Standard**

Cromo

Ultraquartz
colori Tradizionali

microUltragranit

Ultrametal

Code **FLO65****TRIFLOW - 3 VIE**
2 CONDOTTE SEPARATE

Miscelatore a tre vie, bocca orientabile con due condotti per erogare acque separate.
Funzione di miscelatore tramite la leva di destra, apertura dell'acqua depurata tramite la leva di sinistra.

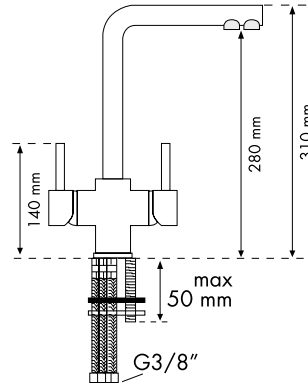

- Cartuccia a dischi ceramici speciale per 3 vie Ø40 mm
- Rotazione canna: 360°
- Flessibili di allacciamento alla rete in acciaio inox, L=35 cm
- Diametro base: 50 mm

COLORI**Standard**

Cromo



All'interno della canna si trovano due tubi separati dove le acque (in giallo le 2 di rete, in blu la terza depurata) scorrono senza mai venire a contatto.

Code **FLO85****TRIFLOW - 3 VIE**
2 CONDOTTE SEPARATE

Miscelatore monocomando a 3 vie con bocca orientabile, con due condotti per erogare acque separate.
Comando terza acqua indipendente.

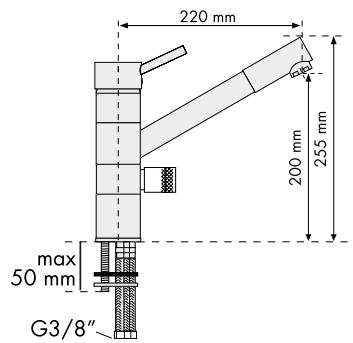

- Cartuccia a dischi ceramici speciale per 3 vie Ø40 mm
- Rotazione canna: 360°
- Flessibili di allacciamento alla rete in acciaio inox, L=35 cm
- Diametro base: 50 mm

COLORI**Standard**

Cromo



All'interno della canna si trovano due tubi separati dove le acque (in giallo le 2 di rete, in blu la terza depurata) scorrono senza mai venire a contatto.

BEV10

Rubinetto per erogazione acqua purificata con erogatore a leva.

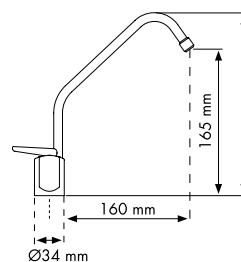

- Rotazione canna: 360°
- Diametro base: 34 mm

COLORI**Standard**

Cromo

Bronzo Anticato

Rame Anticato

microUltragranit

Ultrametal

Non tutti i miscelatori sono disponibili in tutte le finiture

Code **BEVERINO**

Rubinetto per erogazione acqua purificata con erogatore a leva.

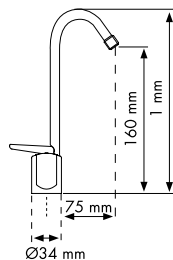

- Rotazione canna: 360°
- Diametro base: 34 mm

COLORI

Standard

Cromo

microUltragranit

Ultrametal

Consigli per una corretta installazione dei miscelatori

I miscelatori Plados hanno un funzionamento ottimale se sono soddisfatte le seguenti condizioni:

- Pressione di esercizio: 1,5-5 bar
- Temperatura max: 80° C

Qualora si riscontrasse una pressione superiore a 5 bar, è consigliabile installare un riduttore di pressione. Granelli di sabbia o altre impurità, sempre presenti nell'acqua, possono danneggiare la cartuccia miscelatrice o le guarnizioni di tenuta, provocando perdite nel miscelatore. L'installazione, a monte dello stesso, di una coppia di rubinetti di arresto con filtro ispezionabile nei due flessibili di adduzione dell'acqua calda e dell'acqua fredda, preserva il miscelatore da detti inconvenienti.

ATTENZIONE! Per i modelli nei colori speciali contattare l'azienda.

RICAMBI PER RUBINETTI



Code **DOCC**
Doccia estraibile



Code **FLEXD**
Flessibile cm. 150 per doccia



Code **PLCARTMIX**
Cartuccia per miscelatore



Code **FLEX**
Flessibile per miscelatore

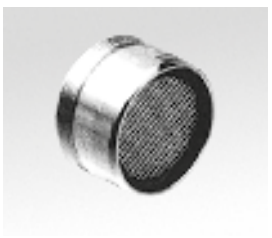

Code **AERAT**
Aeratore



Code **CONFMIX**
Set di fissaggio



Code **RUBFIL**
Rubinetto di arresto sottolavello
con filtro ispezionabile



Code **RUBLAV**
Rubinetto attacco
lavastoviglie

PER OGNI RICAMBIO È NECESSARIO SPECIFICARE IL CODICE DEL RUBINETTO

Miscelatori NEWMIX



Non tutti i miscelatori sono disponibili in tutte le finiture

Code **NEWMIX10****NEW****Miscelatore monocomando con canna quadra in tubolare girevole.**

Versione Cromo

- Cartuccia speciale a dischi ceramici Ø35 mm
- Rotazione canna: 360°
- Foro sul lavello: Ø35 mm
- Flessibili di allacciamento alla rete in acciaio inox, L=35 cm
- Elemento di rinforzo in nylon per fissaggio sul lavello
- Diametro base: 45 mm

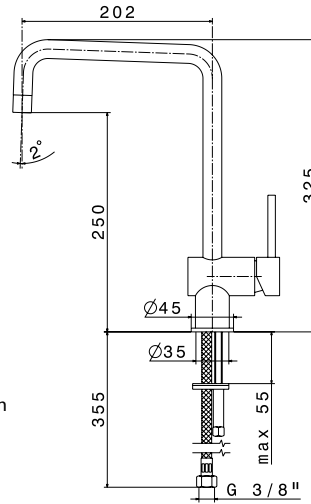
**Novità! Versione colore**

UG58

UG70

UG94

Code **NEWMIX20****NEW****Miscelatore monocomando con canna tonda in tubolare girevole.**

Versione Cromo

- Cartuccia speciale a dischi ceramici Ø35 mm
- Rotazione canna: 360°
- Foro sul lavello: Ø35 mm
- Flessibili di allacciamento alla rete in acciaio inox, L=35 cm
- Elemento di rinforzo in nylon per fissaggio sul lavello
- Diametro base: 45 mm

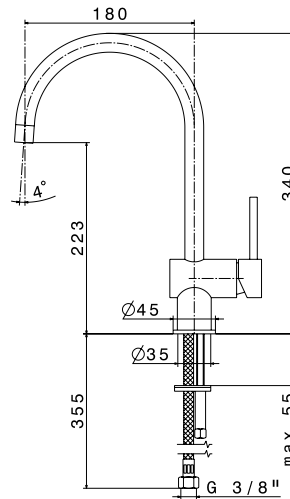
**Novità! Versione colore**

UG58

UG70

UG94

Code **NEWMIX80****NEW****Miscelatore monocomando con canna tonda girevole.**

Versione Cromo

- Cartuccia speciale a dischi ceramici Ø28 mm
- Rotazione canna: 360°
- Foro sul lavello: Ø35 mm
- Flessibili di allacciamento alla rete in acciaio inox, L=35 cm
- Elemento di rinforzo in nylon per fissaggio sul lavello
- Diametro base: 52 mm

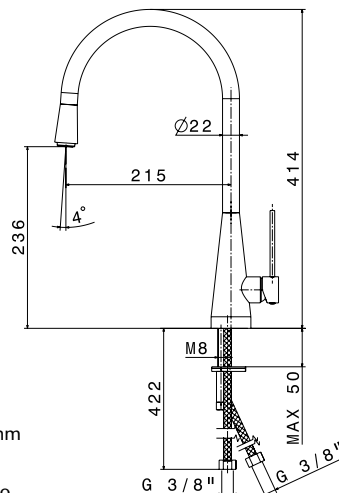
**Novità! Versione colore**

UG58

UG70

UG94

COLORI

Standard

Cromo

UG Bianco Latte 58

UG Black Matt 70

UG Avena 94

COLORI

Standard

Cromo

UG Bianco Latte 58

UG Black Matt 70

UG Avena 94

COLORI

Standard

Cromo

UG Bianco Latte 58

UG Black Matt 70

UG Avena 94

Code **NEWMIX90**

Miscelatore monocomando con canna tonda girevole e doccia estraibile monogetto.

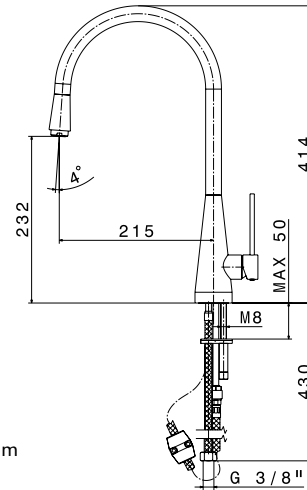

- Cartuccia speciale a dischi ceramici Ø28 mm
- Rotazione canna: 130°
- Foro sul lavello: Ø35 mm
- Flessibili di allacciamento alla rete in acciaio inox, L=35 cm
- Flessibile della bocchetta estraibile 1,5 mt
- Elemento di rinforzo in nylon per fissaggio sul lavello
- Diametro base: 45 mm

COLORI

Standard

Cromo

Code **NEWMIX30**

Miscelatore monocomando con canna girevole Ø28 mm e terminale orientabile.

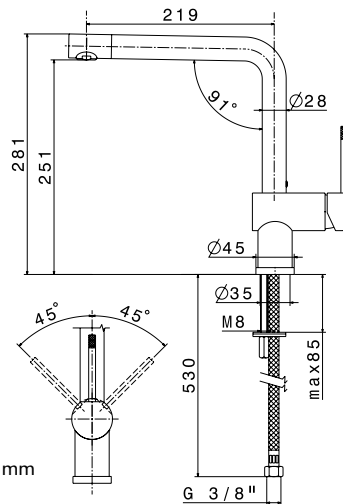

- Cartuccia speciale a dischi ceramici Ø35 mm
- Rotazione canna: 360°
- Foro sul lavello: Ø35 mm
- Flessibili di allacciamento alla rete in acciaio inox, L=35 cm
- Elemento di rinforzo in nylon per fissaggio sul lavello
- Diametro base: 45 mm

COLORI

Standard

Cromo

Code **NEWMIX60**

Miscelatore monocomando con canna quadra girevole.

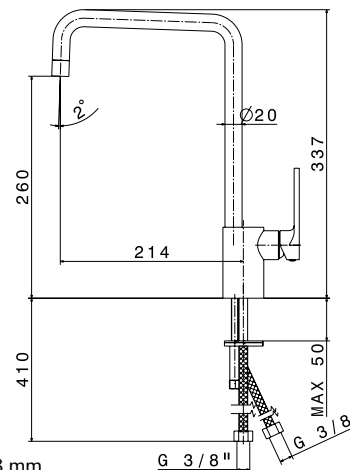

- Cartuccia speciale a dischi ceramici Ø28 mm
- Rotazione canna: 360°
- Foro sul lavello: Ø35 mm
- Flessibili di allacciamento alla rete in acciaio inox, L=35 cm
- Elemento di rinforzo in nylon per fissaggio sul lavello
- Diametro base: 48 mm

COLORI

Standard

Cromo

Code **NEWMIX50**

Miscelatore monocomando con canna tonda girevole.

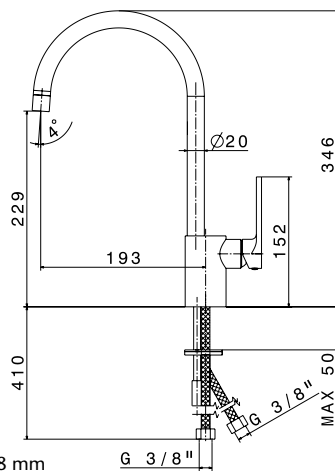

- Cartuccia speciale a dischi ceramici Ø28 mm
- Rotazione canna: 360°
- Foro sul lavello: Ø35 mm
- Flessibili di allacciamento alla rete in acciaio inox, L=35 cm
- Elemento di rinforzo in nylon per fissaggio sul lavello
- Diametro base: 48 mm

COLORI

Standard

Cromo

Code **NEWMIX70**

Miscelatore monocomando con canna tonda girevole e doccia estraibile monogetto.

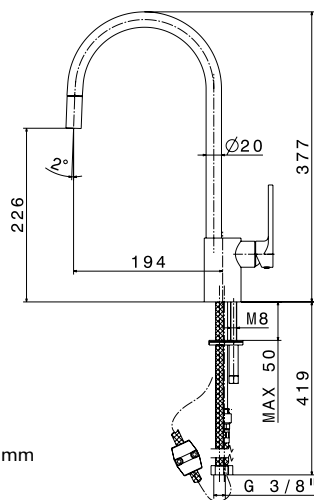

- Cartuccia speciale a dischi ceramici Ø28 mm
- Rotazione canna: 130°
- Foro sul lavello: Ø35 mm
- Flessibili di allacciamento alla rete in acciaio inox, L=35 cm
- Flessibile della bocchetta estraibile 1,5 mt
- Elemento di rinforzo in nylon per fissaggio sul lavello
- Diametro base: 48 mm

COLORI

Standard

Cromo



Miscelatori TOPLINE



Non tutti i miscelatori sono disponibili in tutte le finiture

Code **MIG01****NEW**

Miscelatore monocomando con canna ovale.

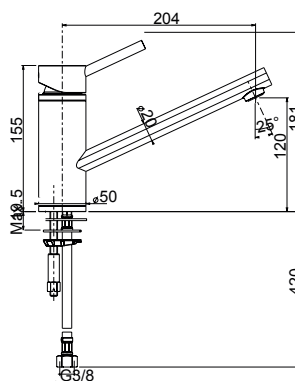

- Cartuccia speciale a dischi ceramici Ø35 mm
- Rotazione canna: 120°
- Foro sul lavello: Ø35 mm
- Flessibili di allacciamento alla rete in acciaio inox, L=45 cm
- Diametro base: 50 mm

COLORI

Standard

- Cromo + UG Bianco Latte 58
- Cromo + UG Black Matt 70
- Cromo + UG Avena 94
- Cromo + UM Alluminio 41
- Cromo + UM Titanio 42
- Cromo + UM Nero 44

Code **MIG02****NEW**

Miscelatore monocomando con canna ovale e doccetta estraibile

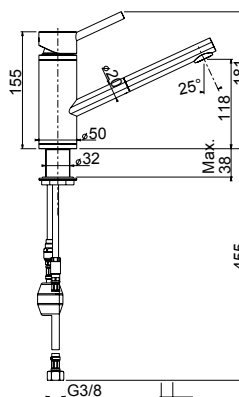

- Cartuccia speciale a dischi ceramici Ø35 mm
- Rotazione canna: 120°
- Foro sul lavello: Ø35 mm
- Flessibili di allacciamento alla rete in acciaio inox, L=45 cm
- Flessibile della bocchetta estraibile 1,5 mt
- Diametro base: 50 mm

COLORI

Standard

- Cromo + UG Bianco Latte 58
- Cromo + UG Black Matt 70
- Cromo + UG Avena 94
- Cromo + UM Alluminio 41
- Cromo + UM Titanio 42
- Cromo + UM Nero 44

Code **MIG03****NEW**

Miscelatore monocomando con canna rettangolare.

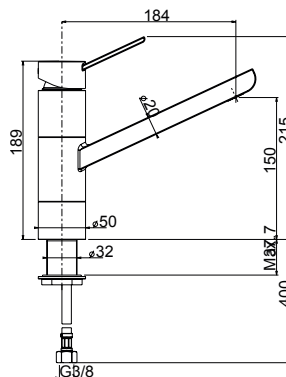

- Cartuccia speciale a dischi ceramici Ø35 mm
- Rotazione canna: 120°
- Foro sul lavello: Ø35 mm
- Flessibili di allacciamento alla rete in acciaio inox, L=45 cm
- Diametro base: 50 mm

COLORI

Standard

- Cromo + UG Bianco Latte 58
- Cromo + UG Black Matt 70
- Cromo + UG Avena 94
- Cromo + UM Alluminio 41
- Cromo + UM Titanio 42
- Cromo + UM Nero 44

Code **MIG04****NEW**

Miscelatore monocomando con canna rettangolare e doccetta estraibile.

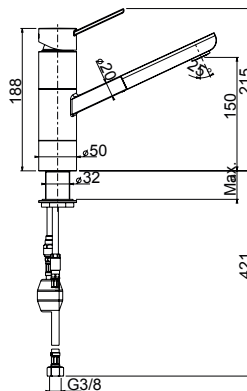

- Cartuccia speciale a dischi ceramici Ø35 mm
- Rotazione canna: 120°
- Foro sul lavello: Ø35 mm
- Flessibili di allacciamento alla rete in acciaio inox, L=35 cm
- Flessibile della bocchetta estraibile 1,5 mt
- Diametro base: 50 mm

COLORI

Standard

Cromo + UG
Bianco Latte 58

Cromo + UG
Black Matt 70

Cromo + UG
Avena 94

Cromo + UM
Alluminio 41

Cromo + UM
Titanio 42

Cromo + UM
Nero 44

Code **MIG08****NEW**

Miscelatore monocomando con canna a ponte.

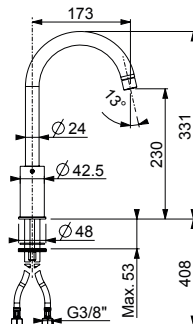

- Cartuccia speciale a dischi ceramici Ø35 mm
- Rotazione canna: 360°
- Foro sul lavello: Ø35 mm
- Flessibili di allacciamento alla rete in acciaio inox, L=45 cm
- Diametro base: 48 mm

COLORI

Standard

Cromo + UG
Bianco Latte 58

Cromo + UG
Black Matt 70

Cromo + UG
Avena 94

Cromo + UM
Alluminio 41

Cromo + UM
Titanio 42

Cromo + UM
Nero 44

Code **MIG09****NEW**

Miscelatore monocomando con canna quadra in tubolare girevole.

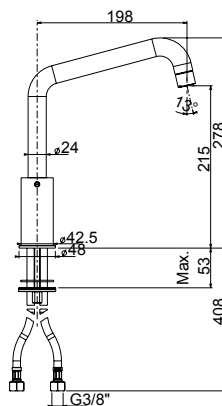

- Cartuccia speciale a dischi ceramici Ø35 mm
- Rotazione canna: 360°
- Foro sul lavello: Ø35 mm
- Flessibili di allacciamento alla rete in acciaio inox, L=45 cm
- Diametro base: 48 mm

COLORI

Standard

Cromo + UG
Bianco Latte 58

Cromo + UG
Black Matt 70

Cromo + UG
Avena 94

Cromo + UM
Alluminio 41

Cromo + UM
Titanio 42

Cromo + UM
Nero 44

RUBINETTI CON FUNZIONI SPECIALI

**SONO RUBINETTI SPECIALI
PERCHÉ CONSENTONO
DI RISPARMIARE ACQUA,
ENERGIA E TEMPO PER
L'INSTALLAZIONE**





I rubinetti "SPECIALI" Plados racchiudono funzioni e tecnologie molto avanzate ed innovative.

Le nuove cartucce miscelatrici, utilizzate in questa tipologia di miscelatori, determinano un forte risparmio sui consumi di acqua potabile ed energia. Questa linea di rubinetti viene contraddistinta con i marchi "AQUASAVE E POWERSAVE". Con la tecnologia SEMPLIFIX®, si può installare (e anche disinstallare) rapidamente il rubinetto operando comodamente sopra il piano top, risparmiando così tempo prezioso.

Vantaggi ambientali e sociali di un miscelatore con **risparmio idrico ed energetico:**

 Riduzione del consumo di acqua potabile, bene sempre più prezioso in natura.

 Riduzione dei consumi di gas e di altri combustibili fossili con consistenti risparmi in termini economici e con notevoli vantaggi ambientali (riduzione dei gas serra).

 Riduzione dell'inquinamento dovuto a gas combustibili ed incombustibili.

VANTAGGI PER IL CONSUMATORE:

Certezza di **tangibili risparmi** nelle bollette idriche ed energetiche **fino al 50%**, che permettono al consumatore di **ripagarsi l'intero costo del rubinetto** già nei primi anni di esercizio.



RISPARMIO IDRICO AQUASAVE

Il meccanismo **AQUASAVE** consente di evitare sprechi d'acqua. Aprendo la leva si incontra un blocco che **limita la portata di acqua a circa 6 litri al minuto** e quindi ampiamente sufficiente per gli usi comuni.

Sollevando ulteriormente la leva del monocomando si raggiunge l'apertura totale che permette una portata di circa 12 litri al minuto, con una pressione media di 3 bar.

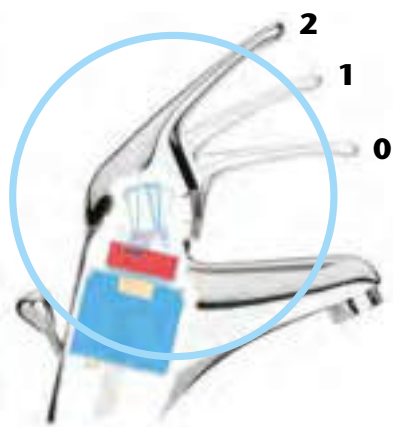

- 0 - Posizione di chiusura
- 1 - Posizione di erogazione media
- 2 - Posizione di erogazione massima

RISPARMIO IDRICO+ENERGETICO

Come si può vedere dal grafico, nei miscelatori con il **dispositivo di blocco di portata AQUASAVE** si può ottenere un **risparmio di acqua fino al 50%**.

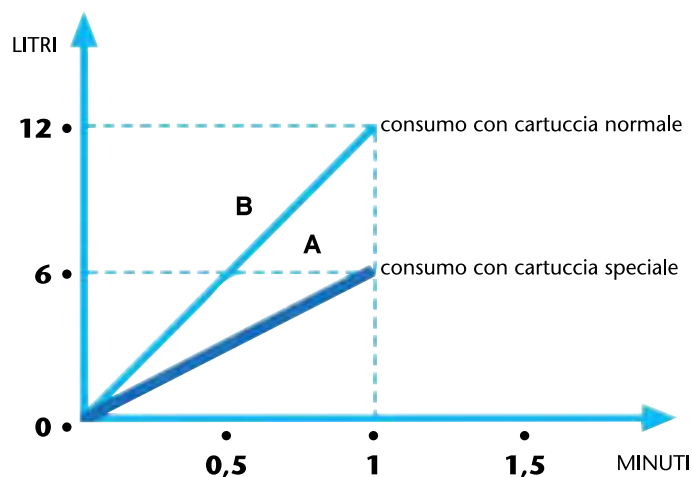

RISPARMIO ENERGETICO POWERSAVE

Normalmente per comodità o per questioni estetiche si tiene la leva di qualsiasi monocomando in posizione centrale. **Quando solleviamo la leva si eroga acqua tiepida anche quando non è richiesta**, attivando inutilmente la caldaia e **sprecando quindi gas o corrente elettrica**.

Con un miscelatore **POWERSAVE** di PLADOS, aprendo la leva in posizione centrale si erogherà solamente acqua fredda: **La caldaia non si attiverà inutilmente**. Per avere acqua miscelata si dovrà ruotare la leva verso sinistra fino al primo blocco, cui corrisponde la **temperatura ideale** suggerita. Questo blocco risulta anche avere un'importante funzione **anti-scottatura**. In caso di reale necessità di acqua molto calda, la si può ottenere con una ulteriore rotazione della maniglia verso sinistra.

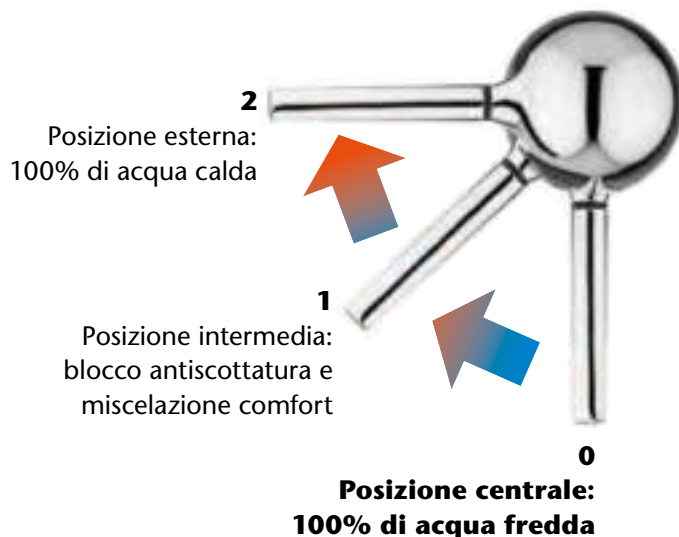

I miscelatori contrassegnati con questo simbolo:



sono dotati di entrambi i meccanismi:

AQUASAVE & POWERSAVE

SISTEMA SEMPLIFIX® + SANIFIX

I rubinetti con montaggio ultrarapido dall'alto sono rubinetti provvisti del nuovo rivoluzionario sistema- brevettato **SEMPLIFIX®**. Questa tecnologia rende facile e veloce sia l'installazione del rubinetto, sia la sostituzione nel tempo. Come mostrano le immagini, le 3 semplici fasi del montaggio avvengono dall'alto ed in pochi minuti, evitando all'installatore di operare in scomode e difficili posizioni.

SEMPLIFIX®
ATTACCO RAPIDO



Brevetto Europeo N° 0808952
Brevetto USA N° 6328059



Infilare (dall'alto) la base universale **Semplifix** nel foro del lavello.

1



2

Avvitare, con la prima chiave esagonale in dotazione, il dispositivo di bloccaggio. La base è ora fissata al lavello.

Fissare il rubinetto alla base utilizzando la seconda chiave esagonale in dotazione. **FATTO.**

3



I miscelatori contrassegnati con questo simbolo:



sono dotati di sistema **SEMPLIFIX®** per l'installazione rapida dall'alto.

IGIENIZZAZIONE PERIODICA CON SANIFIX

NEW

SANIFIX è facile ed efficace: utilizzato periodicamente (ad esempio ogni 3-6 mesi) aiuta a mantenere la **rubinetteria sana e disinfettata**. L'intervallo di tempo tra un trattamento e l'altro dipende dall'uso e dall'ambiente in cui si trova il rubinetto. Si consigliano comunque almeno due trattamenti all'anno.

LA SANIFICAZIONE ELIMINA IL 99% DEI BATTERI, VIRUS, MICETI E SPORE CHE POSSONO ANNIDARSI NEL RUBINETTO NEL CORSO DEL NORMALE USO DOMESTICO!



1 Grazie al SEMPLIFIX SYSTEM si rimuove il rubinetto dalla sua base di fissaggio avendo cura di chiudere preventivamente i rubinetti di mandata dell'acqua. Si mette il rubinetto nella vaschetta SANIFIX in dotazione.



2

Si riempie la vaschetta di acqua fino a coprire interamente il rubinetto. Ogni rubinetto viene fornito con la sua vaschetta ed una confezione di disinfettante utile per molti cicli di sanificazione. Si prepara la giusta dose di disinfettante a base di sodio ipoclorito (ca il 2%), e si aggiunge all'acqua nella vaschetta. Si lascia il rubinetto in immersione per almeno 15 minuti.

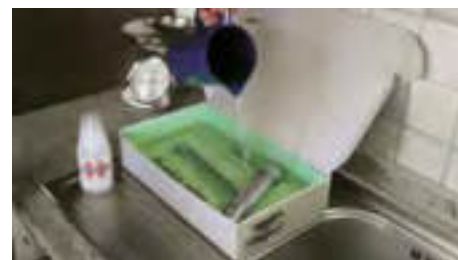

3

Trascorso il tempo necessario, si toglie il rubinetto dalla vaschetta SANIFIX e si fa semplicemente sgocciolare dell'acqua che lo ha ricoperto e riempito. Si rimette e si fissa il rubinetto sulla sua base di fissaggio SEMPLIFIX SYSTEM e la procedura è così conclusa. Riaprendo i rubinetti di mandata sottolavabo il rubinetto è immediatamente operativo.

Tutti i miscelatori SEMPLIFIX vengono forniti con il kit igienizzante, comprensivo di vaschetta e una confezione di disinfettante utile per molti cicli di sanificazione.

Code **TIZMIX****RISPARMIO**
IDRICO+ENERGETICO**SEMPLIFIX®**
ATTACCO RAPIDO

Miscelatore monocomando con bocchetta orientabile.

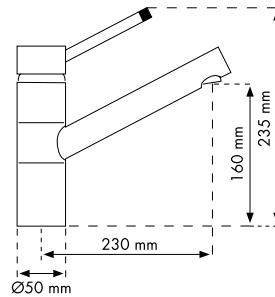

- Cartuccia speciale a dischi ceramici per risparmio idrico ed energetico Ø35 mm (bassa)
- Rotazione canna: 360°
- Foro sul lavello: Ø35 mm
- Flessibili di allacciamento alla rete in acciaio inox, L=35 cm
- Elemento di rinforzo in nylon per fissaggio sul lavello
- Diametro base: 50 mm

COLORI

Standard

Cromo

microUltragranit

Ultrametal

Code **GIOMIX****RISPARMIO**
IDRICO+ENERGETICO**SEMPLIFIX®**
ATTACCO RAPIDO

Miscelatore monocomando con canna tonda a ponte.

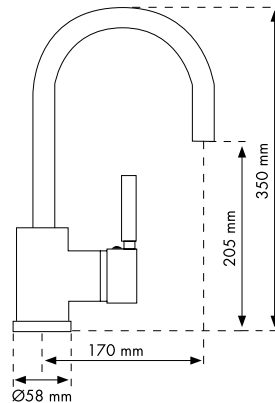
Versione
Cromo

- Cartuccia speciale a dischi ceramici per risparmio idrico ed energetico Ø35 mm (bassa)
- Rotazione canna: 360°
- Foro sul lavello: Ø35 mm
- Flessibili di allacciamento alla rete in acciaio inox, L=35 cm
- Elemento di rinforzo in nylon per fissaggio sul lavello
- Diametro base: 58 mm

COLORI

Standard

Cromo

microUltragranit

Ultrametal

Code **VERMIXLUX****RISPARMIO**
IDRICO+ENERGETICO**SEMPLIFIX®**
ATTACCO RAPIDO

Miscelatore monocomando ad L con corpo alto.

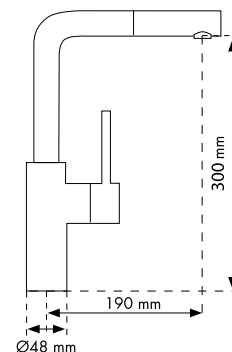

- Cartuccia speciale a dischi ceramici per risparmio idrico ed energetico Ø35 mm (bassa)
- Rotazione canna: 360°
- Foro sul lavello: Ø35 mm
- Flessibili di allacciamento alla rete in acciaio inox, L=35 cm
- Elemento di rinforzo in nylon per fissaggio sul lavello
- Diametro base: 48 mm

COLORI

Standard

Cromo

Cromo +
Bianco Latte 58Cromo +
Black Matt 70

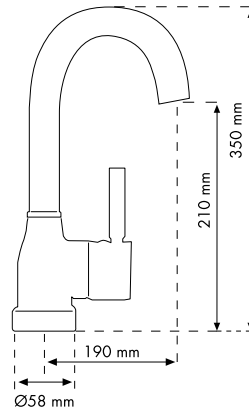
Code **ARCBEX****RISPARMIO**
IDRICO+ENERGETICO**SEMPLIFIX®**
ATTACCO RAPIDO**Miscelatore monocomando con canna a ponte e bocchetta estraibile.**Getto
centrale

- Cartuccia speciale a dischi ceramici per risparmio idrico ed energetico Ø40 mm (bassa)
- Rotazione canna: 180°
- Foro sul lavello: Ø35 mm
- Flessibili di allacciamento alla rete in acciaio inox, L=35 cm
- Lunghezza flessibile doccetta in nylon, L=150 cm
- Elemento di rinforzo in nylon per fissaggio sul lavello
- Diametro base: 58 mm

COLORI

Standard

Cromo

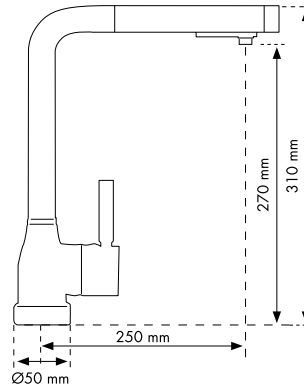
Code **ELMIX****RISPARMIO**
IDRICO+ENERGETICO**SEMPLIFIX®**
ATTACCO RAPIDO**Miscelatore monocomando ad L con doccia estraibile a doppio getto.**Getto
centraleGetto
corona
esterna

- Cartuccia speciale a dischi ceramici per risparmio idrico ed energetico Ø40 mm (bassa)
- Rotazione canna: 180°
- Foro sul lavello: Ø35 mm
- Flessibili di allacciamento alla rete in acciaio inox, L=35 cm
- Lunghezza flessibile doccia in nylon, L=150 cm
- Elemento di rinforzo in nylon per fissaggio sul lavello
- Diametro base: 50 mm

COLORI

Standard

Cromo

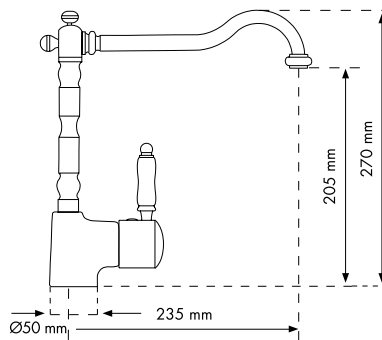
Code **MIXCLASSIC****RISPARMIO**
IDRICO+ENERGETICO**SEMPLIFIX®**
ATTACCO RAPIDO**Gruppo monocomando con canna "OLD FASHION".**

- Cartuccia speciale a dischi ceramici per risparmio idrico ed energetico Ø40 mm (bassa)
- Rotazione canna: 360°
- Foro sul lavello: Ø35 mm
- Flessibili di allacciamento alla rete in acciaio inox, L=35 cm
- Elemento di rinforzo in nylon per fissaggio sul lavello
- Diametro base: 50 mm

COLORI

Standard

Cromo

Bronzo Anticato

Rame Anticato

Miscelatori **INOXA** in ACCIAIO INOSSIDABILE



I miscelatori **PLADOS** della serie **INOXA** sono fabbricati in **acciaio inox AISI 304**.

L'acciaio inox è un materiale **altamente igienico** e viene sempre più utilizzato nell'industria alimentare, in quanto **non rilascia sostanze tossiche quali piombo o rame, non subisce processi di corrosione** da agenti atmosferici oppure da acque salmastre ed è **completamente ecologico e riciclabile**.

I rubinetti in acciaio inox **non sono trattati superficialmente**, ma vengono semplicemente lucidati. Ciò significa che **rimangono inalterati nel tempo** senza subire deterioramenti o processi di invecchiamento.



Miscelatori con meccanismo MIX LIGHT

Su richiesta, alcuni miscelatori della serie INOXA, possono essere dotati di un sistema per **illuminare il getto d'acqua che fuoriesce dal rubinetto**. Quando si aziona il miscelatore, la luce permette di avere una immediata percezione della temperatura dell'acqua:

- FINO A 18° IL GETTO DELL'ACQUA È ILLUMINATO BLU
- DA 19° A 38° SI PASSA DALL'AZZURRO AL VERDE
- OLTRE I 38° IL GETTO DELL'ACQUA È ILLUMINATO ROSSO

Il sistema **MIX LIGHT** funziona senza corrente e senza batterie. Oltre a creare un'atmosfera molto piacevole e raffinata, è tecnologicamente innovativo in quanto rappresenta una **salvaguardia contro eventuali scottature causate da acqua eccessivamente calda**. Infatti il colore del getto indica l'eventuale temperatura dell'acqua, evitando la necessità del contatto diretto con la mano.

La luce è generata da un **led RGB** inserito sull'aeratore del rubinetto. Nella medesima posizione è posto anche il **senso di temperatura che fornisce alla scheda elettronica**, contenuta in un'apposita scatola posizionata sotto il rubinetto, tutte le impostazioni necessarie per la gestione del colore del getto d'acqua illuminato.

All'interno della scatola, oltre alla scheda elettronica, che determina il cambio del colore del getto, vi sono due turbine che trasformano la pressione dell'acqua nell'energia elettrica necessaria per illuminare il getto.

I miscelatori dove è possibile inserire il meccanismo **MIX LIGHT** sono: **INOXA10L - INOXA20L**



LUCE BLU:
ACQUA FREDDA



LUCE VERDE:
ACQUA MISCELATA



LUCE ROSSA:
ACQUA CALDA



Code **INOXA10L**
Inox lucido

Code **INOXA11S**
Inox satinato

Code **INOXA10LML**
Inox lucido + Mix light

Code **INOXA11SML**
Inox satinato + Mix light

MIX LIGHT

Miscelatore monocomando con canna a ponte.



- Cartuccia a dischi ceramici Ø40 mm
- Rotazione canna: 360°
- Foro sul lavello: Ø35 mm
- Flessibili di allacciamento alla rete in acciaio inox, L=40 cm
- Diametro base: 50 mm

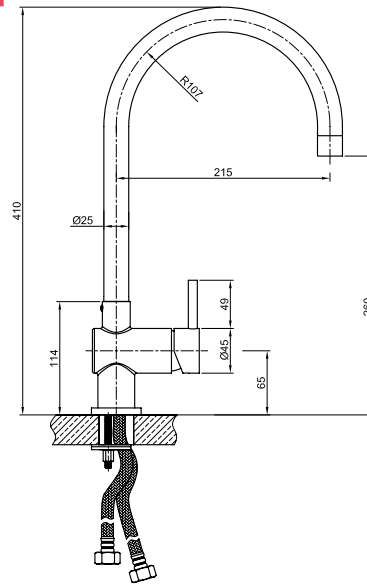

FINITURE

Inox lucido

Inox satinato

Inox lucido + MixLight

Inox satinato + MixLight

Code **INOXA20L**
Inox lucido

Code **INOXA21S**
Inox satinato

Code **INOXA20LML**
Inox lucido + Mix light

Code **INOXA21SML**
Inox satinato + Mix light

MIX LIGHT

Miscelatore monocomando con canna a ponte e bocchettone estraibile.



- Cartuccia a dischi ceramici Ø40 mm
- Rotazione canna: 360°
- Foro sul lavello: Ø35 mm
- Flessibili di allacciamento alla rete in acciaio inox, L=40 cm
- Lunghezza flessibile doccetta in nylon, L=150 cm
- Diametro base: 50 mm

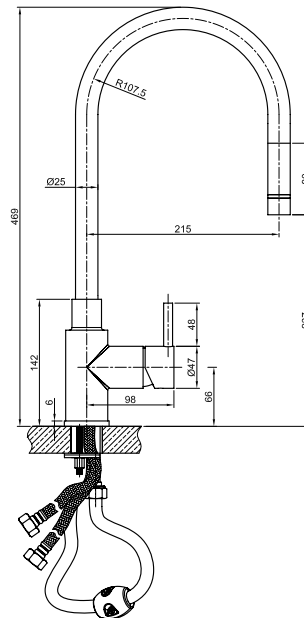

FINITURE

Inox lucido

Inox satinato

Inox lucido + MixLight

Inox satinato + MixLight

Code **INOXA30L**
Inox lucido

Code **INOXA31S**
Inox satinato

Miscelatore monocomando con canna a 90°.



- Cartuccia a dischi ceramici Ø35 mm
- Rotazione canna: 360°
- Foro sul lavello: Ø35 mm
- Flessibili di allacciamento alla rete in acciaio inox, L=40 cm
- Diametro base: 50 mm

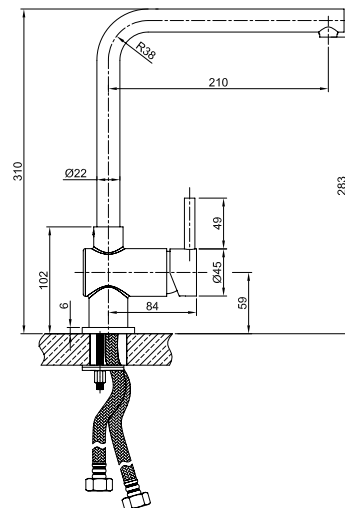

FINITURE

Inox lucido

Inox satinato

Code **INOXA40L**
Inox lucido

Code **INOXA41S**
Inox satinato

Miscelatore monocomando con canna a 90° e bocca estraibile.

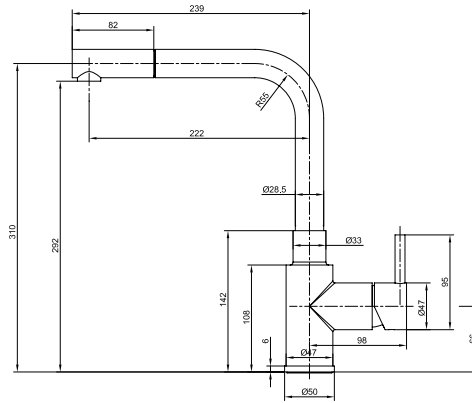

- Cartuccia a dischi ceramici Ø40 mm
- Rotazione canna: 360°
- Foro sul lavello: Ø35 mm
- Flessibili di allacciamento alla rete in acciaio inox, L=40 cm
- Lunghezza flessibile doccetta in nylon, L=150 cm
- Diametro base: 50 mm

FINITURE

Inox lucido

Inox satinato

Code **INOXA50L**
Inox lucido

Code **INOXA51S**
Inox satinato

Miscelatore monocomando con canna a 90°.

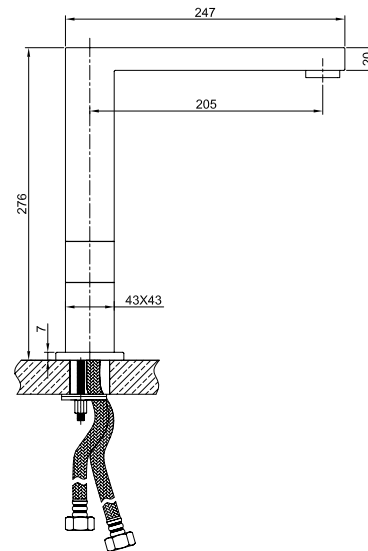

- Cartuccia a dischi ceramici Ø35 mm progressiva.
- Rotazione canna: 360°
- Foro sul lavello: Ø35 mm
- Flessibili di allacciamento alla rete in acciaio inox, L=40 cm
- Base: 58x58 mm

FINITURE

Inox lucido

Inox satinato

Code **INOXA60L**
Inox lucido

Code **INOXA61S**
Inox satinato

Miscelatore monocomando a colonna.

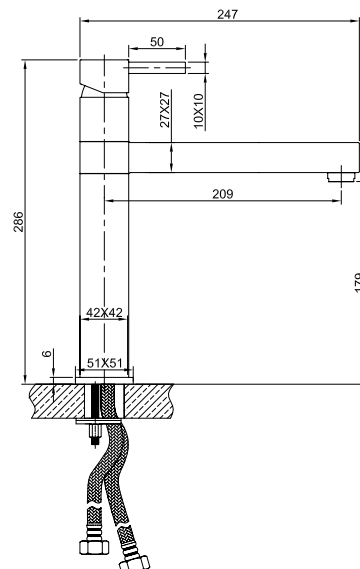

- Cartuccia a dischi ceramici Ø35 mm
- Rotazione canna: 360°
- Foro sul lavello: Ø35 mm
- Flessibili di allacciamento alla rete in acciaio inox, L=40 cm
- Base: 50x50 mm

FINITURE

Inox lucido

Inox satinato

Rubinetti DIGITALI

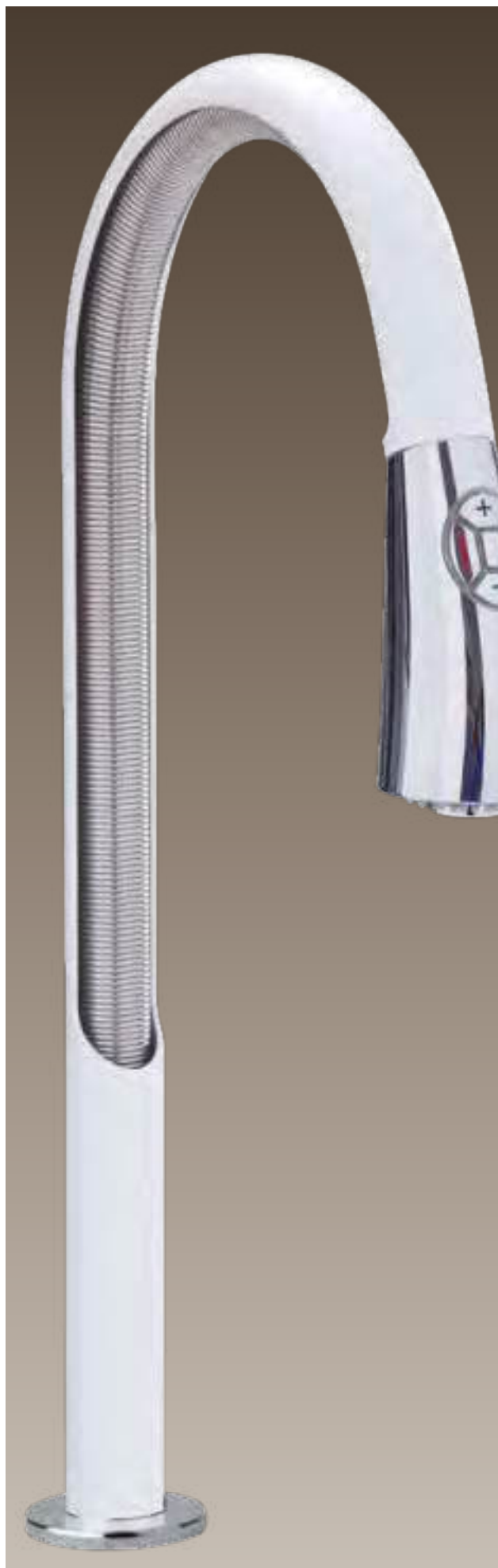

NUOVO DESIGN!

I **miscelatori digitali Plados** di **ultima generazione** sono provvisti di una centralina elettronica di dimensioni 19x13 cm, contenente la **valvola motorizzata**, che viene posizionata nel sottolavello. Sfiando il pulsante centrale viene erogata acqua fredda. Agendo sui tasti **+** o **-** **si può variare la portata** del getto d'acqua mentre agendo sui tasti **blu** e **rosso** **si può variarne la temperatura**. Tenendo premuto il tasto centrale per aumento 3 secondi viene attivato il **getto a doccia della corona esterna**.



Code **DIGIT10D****NEW****Miscelatore digitale con doccia estraibile a doppio getto**

Getto centrale **Getto corona esterna**

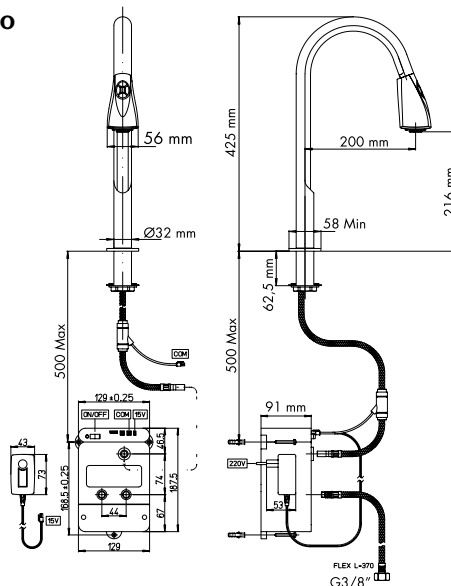

- Cartuccia speciale a dischi ceramici
- Rotazione canna: 90°
- Foro sul lavello: Ø35 mm
- Flessibili di allacciamento alla rete in acciaio inox, L=35 cm
- Diametro base: 60 mm
- Autonomia batteria: 24 ore

**COLORI****Standard**

Cromo

Cromo + Bianco Latte 58

Cromo + Black Matt 70

Code **DIGIT20****NEW****Miscelatore digitale con canna a U**

- Cartuccia speciale a dischi ceramici
- Rotazione canna: 180°
- Foro sul lavello: Ø35 mm
- Flessibili di allacciamento alla rete in acciaio inox, L=35 cm
- Diametro base: 60 mm
- Autonomia batteria: 24 ore

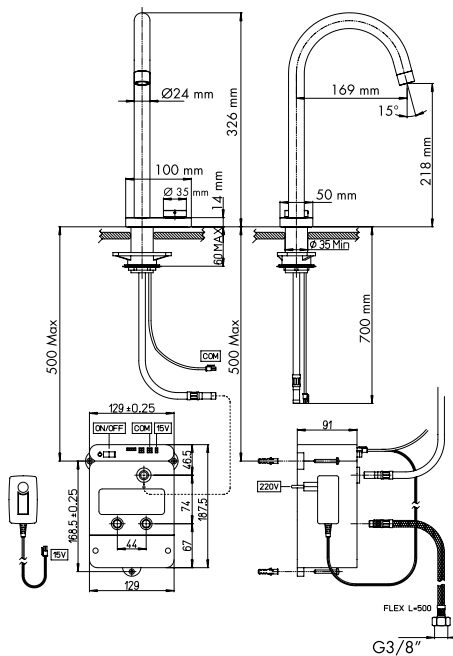
**COLORI****Standard**

Cromo

Code **DIGIT30D****NEW****Miscelatore digitale con doccia estraibile a doppio getto**

Getto centrale **Getto corona esterna**

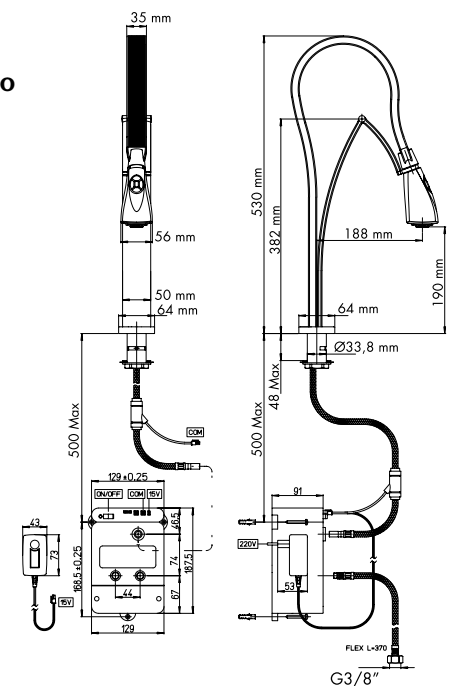

- Cartuccia speciale a dischi ceramici
- Rotazione canna: 360°
- Foro sul lavello: Ø35 mm
- Flessibili di allacciamento alla rete in acciaio inox, L=35 cm
- Diametro base: 60 mm
- Autonomia batteria: 24 ore

**COLORI****Standard**

Cromo

Non tutti i miscelatori sono disponibili in tutte le finiture

DESIGN FUNZIONALE

- Linee ricercate ed ergonomiche
- Utilizzo semplice ed intuitivo
- Gestì quotidiani agevolati

RISPARMIO IDRICO

- Gestione ottimizzata dell'acqua
- Massima efficienza di erogazione
- Riduzione consumi fino al 50%

ECONOMIA DEI CONSUMI

- Diminuzione spesa per bollette
- Impiego minimo di energia
- Cambio pile solo ogni 3 anni!



Hello, piacere di conoscerci.

I miscelatori HELLO seguono i tuoi movimenti, aprendo l'acqua quando serve e chiudendola quando non serve più, grazie a 2 sensori.

- Sensore ON/OFF: è il sensore frontale che apre e chiude l'acqua con un semplice saluto della mano; se lasciato aperto si chiude automaticamente dopo 3 minuti.
- Sensore ECO-FLOW: è il sensore verticale che si attiva alla presenza delle mani o di un contenitore. La chiusura è immediata quando ci si allontana.

Hello non ti lascia mai: in caso di pile scariche puoi usare la leva tradizionale.

Code HELLO200

NEW

Miscelatore monocomando con 2 sensori per l'erogazione automatica.

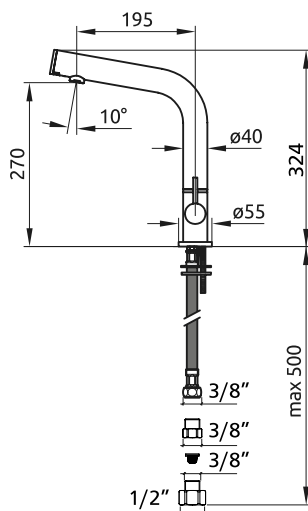

COLORI

Colori standard

- Cromo
- Cromo + Bianco Latte 58
- Cromo + Black Matt 70

- Cartuccia a dischi ceramici Ø35 mm
- Rotazione canna: 360°
- Foro sul lavello: Ø35 mm
- Flessibili di allacciamento alla rete in acciaio inox, L= 35 cm
- Diametro base: 55 mm



Guarda
il VIDEO:



Sensore frontale
ON/OFF

Sensore verticale
ECO/FLOW

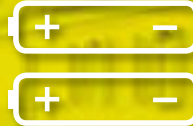

- ALIMENTAZIONE:
2 pile alcaline da 1,5V -
Size AA
- Autonomia delle pile:
3 ANNI CON UNA MEDIA
DI 200 AZIONAMENTI
AL GIORNO!

Code **HELLO100** **NEW**

Miscelatore monocomando con 2 sensori per l'erogazione automatica.



Versione
Cromo

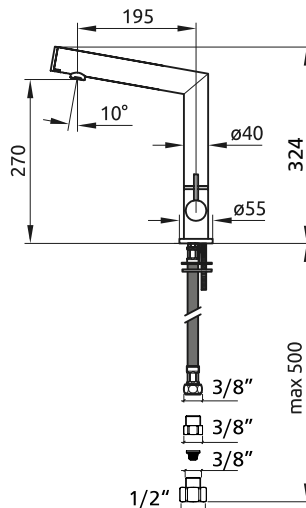

COLORI	
Colori standard	
Cromo	
Cromo + Bianco Latte 58	
Cromo + Black Matt 70	

- Cartuccia a dischi ceramici Ø35 mm
- Rotazione canna: 360°
- Foro sul lavello: Ø35 mm
- Flessibili di allacciamento alla rete in acciaio inox, L=35 cm
- Diametro base: 55 mm

Non tutti i miscelatori sono disponibili in tutte le finiture

ELETTRODOMESTICI COORDINATI

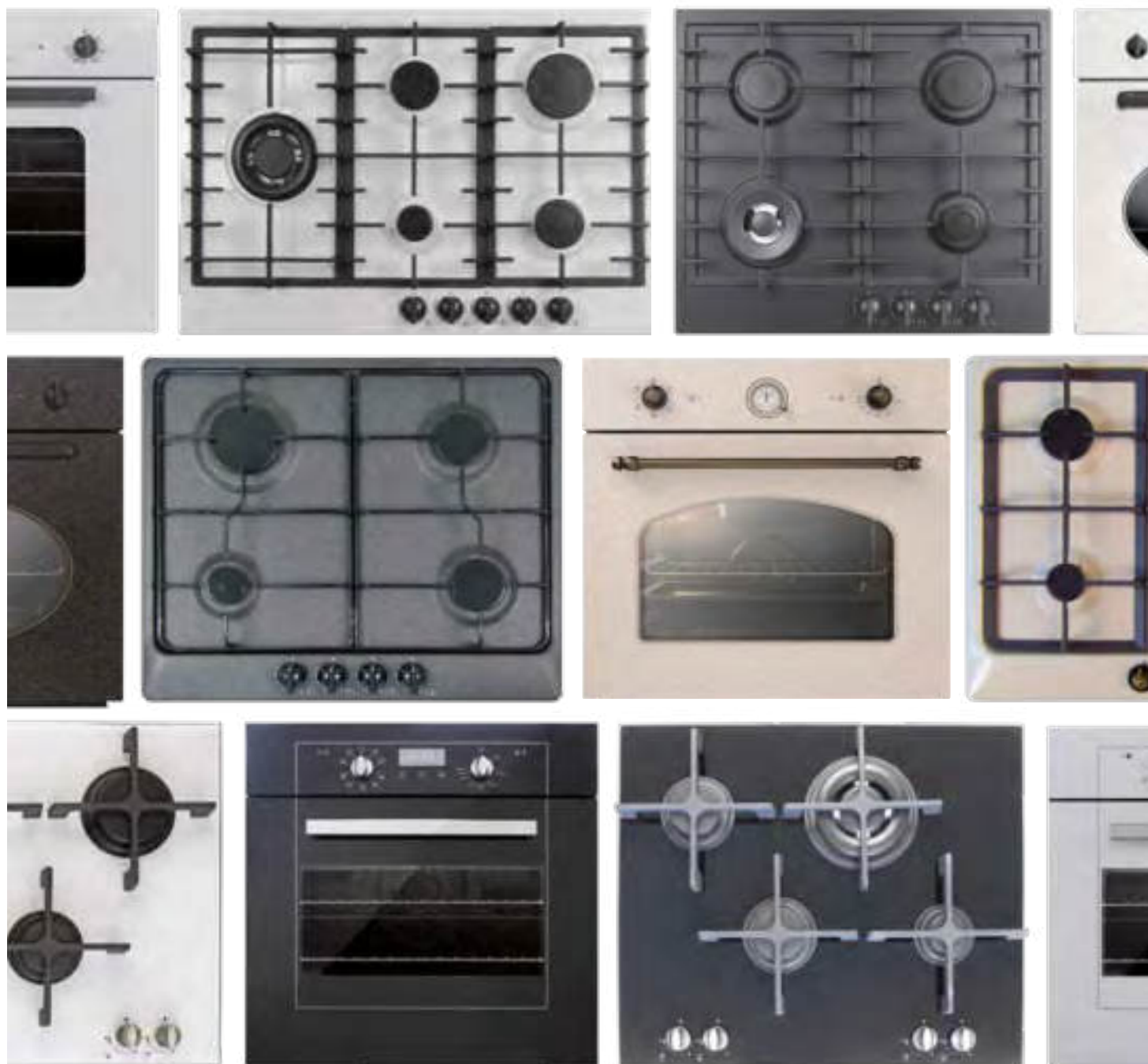

Sia per le ambientazioni **classiche** che per quelle **moderne e contemporanee** Plados propone un'ampia gamma di coordinati cromaticamente perfetti, nei colori più diffusi.



PERCHÈ ACQUISTARE UN COORDINATO PLADOS

Plados propone un'ampia gamma di piani cottura e forni dalle forme eleganti e raffinate nelle tonalità in tinta con il lavello. Un coordinato completo composto da lavello, rubinetto, piano cottura, forno e cappa aspirante, il tutto in tinta con il lavello, è un tocco di colore e di classe in cucina

Per scegliere il coordinato perfetto:

- Il primo passo consiste nella **scelta del colore del coordinato** più idoneo alla tipologia di cucina componibile prescelta.
- Si consiglia di **iniziare scegliendo il modello ed il colore del piano di cottura ed eventualmente del forno** dato che la gamma colori degli elettrodomestici è limitata mentre quella relativa ai lavelli ed alla rubinetteria è amplissima.
- Verificare se per il colore prescelto ci sono modelli di **cappe aspiranti in tinta** con il piano cottura e con il forno.
- A questo punto si può procedere con la **scelta del lavello** tra i modelli proposti di seguito o tra tutti gli altri presenti in questo catalogo-listino prezzi.
- Terminare selezionando il **rubinetto più idoneo** tra i modelli proposti di seguito e tra tutti gli altri presenti in questo catalogo-listino prezzi.

COLORI DISPONIBILI PER COORDINATI PERFETTI

AMBIENTAZIONI *Classiche*



UQ 75
Grigio Antracite

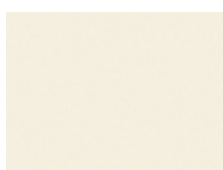

UQ 87
Bianco Antico



UG 90
Bianco Opale



UG 94
Avena



UG 95
Nero Ebony

AMBIENTAZIONI **MODERNE**



UQ 75 - Grigio Antracite



UG 94 - Avena



UM 41 - Alluminio



UM 42 - Titanio



39 - Acciaio Inox

Alcuni esempi di COORDINATI MODERNI



1 - COORDINATO MODERNO microULTRAGRANIT 70 Black Matt



Lavello Corax **CX1162**
microULTRAGRANIT 70 Black Matt



Miscelatore **FLATMIX**
microULTRAGRANIT
70 Black Matt



Piano cottura **SLIM75**
microULTRAGRANIT 70
Black Matt



Forno **FOPR60S**
microULTRAGRANIT 70
Black Matt



Cappa **P590**
microULTRAGRANIT
70 Black Matt

2 - COORDINATO MODERNO microULTRAGRANIT 58 Bianco Latte



Lavello Elegance **AM9910**
microULTRAGRANIT 58 Bianco Latte



Miscelatore **NEWMIX80**
microULTRAGRANIT 58
Bianco Latte

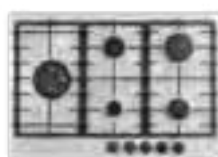

Piano cottura **SLIM75**
microULTRAGRANIT 58
Bianco Latte



Forno **FOPR60S**
microULTRAGRANIT 58
Bianco Latte



Cappa **P590**
microULTRAGRANIT
58 Bianco Latte

3 - COORDINATO MODERNO ULTRAMETAL 42 Titanio



Lavello Corax **CX0861**
ULTRAMETAL 42 Titanio



Miscelatore **TIZMIXEXT**
Cromo/ULTRAMETAL
42 Titanio

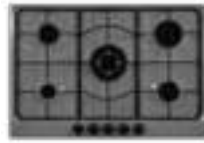

Piano cottura **STAR75**
ULTRAMETAL
42 Titanio



Forno **FOPR60S**
39 INOX



Cappa **PV190**
39 INOX

4 - COORDINATO MODERNO ULTRAMETAL 41 Alluminio



Lavello Elegance **AM8610**
ULTRAMETAL 41 Alluminio



Miscelatore **POLYTEK20**
Cromo/ULTRAMETAL
41 Alluminio



Piano cottura **STAR75**
ULTRAMETAL
41 Alluminio



Forno **FOPR60S**
39 INOX



Cappa **PV190**
39 INOX

5 - COORDINATO MODERNO microULTRAGRANIT 94 Avena



Lavello Elegance **AM8620**
microULTRAGRANIT 94 Avena



Miscelatore **PLUSMIXEXT**
microULTRAGRANIT
94 Avena



Piano cottura **STAR60**
microULTRAGRANIT
94 Avena



Forno **FOPR60C**
microULTRAGRANIT
94 Avena



Cappa **P760**
microULTRAGRANIT
94 Avena

6 - COORDINATO MODERNO ULTRAQUARTZ 75 Grigio Antracite



Lavello Lux **LX8620**
microULTRAGRANIT 70 Black Matt



Miscelatore **QUAMIXL**
microULTRAGRANIT
70 Black Matt



Piano cottura **SLIM75**
microULTRAGRANIT 70
Black Matt



Forno **FOPR60S**
microULTRAGRANIT 70
Black Matt



Cappa **P590**
microULTRAGRANIT
70 Black Matt

7 - COORDINATO MODERNO ULTRAQUARTZ 75 Grigio Antracite



Lavello One **ON7610**
microULTRAGRANIT 70
Black Matt



Miscelatore **VENMIXL**
microULTRAGRANIT 70
Black Matt



Piano cottura **STAR75**
Ultraquartz
75 Grigio Antracite



Forno **FOPR60C**
Ultraquartz
75 Grigio Antracite



Cappa **CUB60**
microULTRAGRANIT
70 Black Matt

Alcuni esempi di COORDINATI *Classici*



8 - COORDINATO CLASSICO microULTRAGRANIT 94 Avena



Lavello Atlantic **AT1162**
microULTRAGRANIT 94 Avena



Miscelatore **SUPERMIX**
microULTRAGRANIT 94
Avena



Piano cottura **STAR60CL**
microULTRAGRANIT 94
Avena



Forno **FITER**
microULTRAGRANIT
94 Avena



Cappa **PC260**
microULTRAGRANIT 94
Avena

9 - COORDINATO CLASSICO microULTRAGRANIT 94 Avena



Lavello SPAZIO **SP1162**
microULTRAGRANIT 94 Avena



Miscelatore **PAMIX50**
microULTRAGRANIT
94 Avena



Piano cottura **STAR75**
microULTRAGRANIT
94 Avena



Forno **FOPR60C**
microULTRAGRANIT
94 Avena



Cappa **PC290**
microULTRAGRANIT 94
Avena

10 - **COORDINATO CLASSICO** ULTRAQUARTZ 87 Bianco Antico



Lavello SPAZIO **SP0861**
ULTRAQUARTZ 87 Bianco Antico



Miscelatore **POLYTEK30**
ULTRAQUARTZ
87 Bianco Antico



Piano cottura **STAR60**
ULTRAQUARTZ
87 Bianco Antico



Forno **FOPR60C**
ULTRAQUARTZ
87 Bianco Antico



Cappa **PT60**
ULTRAQUARTZ
87 Bianco Antico

11 - **COORDINATO CLASSICO** microULTRAGRANIT 95 Nero Ebony



Lavello ATLANTIC **PL0991**
microULTRAGRANIT 95 Nero Ebony



Miscelatore **EUROMIX**
microULTRAGRANIT
95 Nero Ebony



Piano cottura **STAR75**
microULTRAGRANIT
95 Nero Ebony



Forno **FOPR60C**
microULTRAGRANIT
95 Nero Ebony



Cappa **PC290**
microULTRAGRANIT
95 Nero Ebony

12 - **COORDINATO CLASSICO** microULTRAGRANIT 94 Avena



Lavello CORAX **CX0862**
microULTRAGRANIT 94 Avena



Miscelatore **TIZEK**
microULTRAGRANIT
94 Avena



Piano cottura **STAR60**
microULTRAGRANIT
94 Avena



Forno **FOPR60C**
microULTRAGRANIT
94 Avena



Cappa **P760**
microULTRAGRANIT
94 Avena

13 - **COORDINATO CLASSICO** ULTRAQUARTZ 87 Bianco Antico



Lavello HARMONY **HR0860**
ULTRAQUARTZ 87 Bianco Antico



Miscelatore **MIXOLD**
ULTRAQUARTZ
87 Bianco Antico

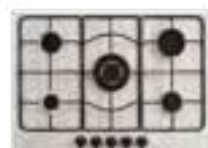

Piano cottura **STAR75**
ULTRAQUARTZ
87 Bianco Antico



Forno **FOPR60C**
ULTRAQUARTZ
87 Bianco Antico



Cappa **PT90**
ULTRAQUARTZ
87 Bianco Antico

14 - **COORDINATO CLASSICO** microULTRAGRANIT 95 Nero Ebony



Lavello SPAZIO **SP0991**
microULTRAGRANIT 95 Nero Ebony



Miscelatore **SLIMMIX**
microULTRAGRANIT
95 Nero Ebony



Piano cottura **STAR60**
microULTRAGRANIT
95 Nero Ebony



Forno **FOPR60C**
microULTRAGRANIT
95 Nero Ebony



Cappa **PC290**
microULTRAGRANIT
95 Nero Ebony

PIANI COTTURA E FORNI



Coordinati perfetti:
armonia ed eleganza nell'ambiente cucina firmato Plados



Code **SLIM75**

GRIGLIE IN GHISA

NEW

UG Bianco Latte 58





UG Nero Matt 70

Modello **SLIM75**

Piano cottura "**versione moderna**" da 75 cm, con 5 fuochi gas di cui 1 tripla corona, comandi frontali, accensione elettronica sottomanopola, valvola di sicurezza, coprispartifiamma e griglie in ghisa, manopole color nero ghisa.

COLORI

	microUltraGranit Bianco Latte 58
	microUltraGranit Nero Matt 70

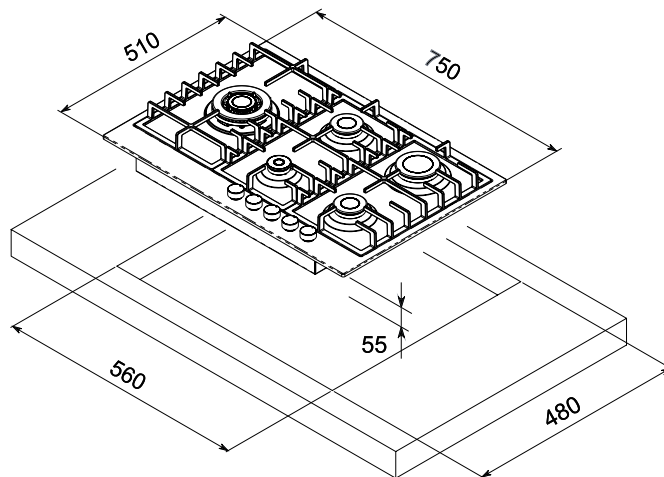
Code **SLIM60**

GRIGLIE IN GHISA

NEW

Colore: UG Bianco Latte 58





UG Nero Matt 70

Modello **SLIM60**

Piano cottura "**versione moderna**" da 60 cm, con 4 fuochi gas di cui 1 tripla corona, comandi frontali, accensione elettronica sottomanopola, valvola di sicurezza, coprispartifiamma e griglie in ghisa, manopole color nero ghisa.

COLORI

	microUltraGranit Bianco Latte 58
	microUltraGranit Nero Matt 70

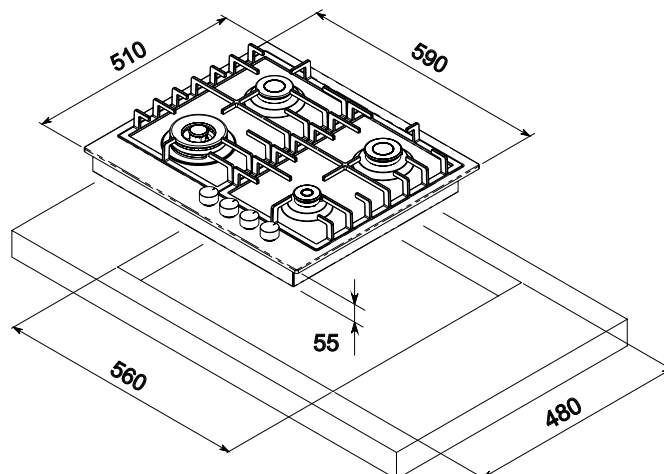

Code **FOPR60S****CLASSE A****NEW****UG** Bianco Latte 58Modello **FOPR60S**

Forno "versione moderna" da incasso da 60 cm elettrico con 5 funzioni, classe di efficienza energetica A, manopole e maniglia color nero ghisa, ventilatore tangenziale di raffreddamento, sicurezza porta fredda, interno con smalto easy-to-clean, luce interna ed orologio programmatore elettronico.

COLORI

	microUltragranit Bianco Latte 58
	microUltragranit Nero Matt 70
	Acciaio Inox 39

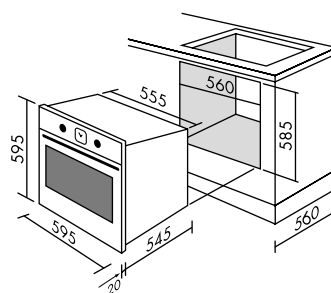
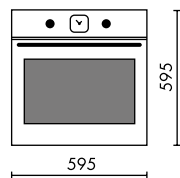
**UG** Nero Matt 70**Acciaio** Inox 39Code **STAR75****NEW****UG** Avena 94

Le foto si riferiscono alla versione con griglie in ghisa
Code **STAR75 + GRGHI75 + MABRO75**

Modello **STAR75**

Piano cottura "versione classica/moderna" da 75 cm, con 5 fuochi gas di cui 1 tripla corona, accensione elettronica sottomanopola, valvola di sicurezza, coprispartifiamma con finitura smaltata, manopole nere, comandi frontali e griglie in piattina smaltata.

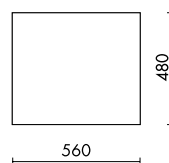
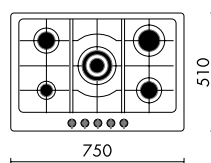
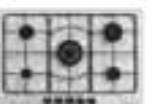
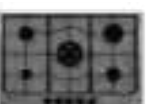
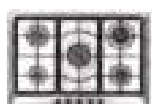
**UG** Terra di Francia 66**UG** Grigio Antracite 75**UG** Bianco Antico 87**UG** Bianco Opale 90**UG** Avena 94**UG** Nero Ebony 95**UM** Alluminio 41**UM** Titanio 42**Acciaio** Inox 39**COLORI**

	Ultraquartz Terra di Francia 66
	Ultraquartz Grigio Antracite 75
	Ultraquartz Bianco Antico 87
	microUltragranit Bianco Opale 90
	microUltragranit Avena 94
	microUltragranit Nero Ebony 95
	Ultrametal Alluminio 41
	Ultrametal Titanio 42
	Acciaio Inox 39

ACCESSORI

GRGHI75 Kit coprispartifiamma + griglie in ghisa
MABRO75 Kit 5 manopole bronzo anticato
MAMOD75 Kit 5 manopole cromo satinato



Optional:
kit griglie in ghisa e manopole bronzo anticato

Code **STAR60****NEW****UG** Avena 94

Le foto si riferiscono alla versione con griglie in ghisa

Code **STAR60 + GRGHI62 + MABRO60**Modello **STAR60**

Piano cottura "versione classica/moderna" da 60 cm, con 4 fuochi gas, accensione elettronica sotto-manopola, valvola di sicurezza, coprispartifiamma con finitura smaltata, manopole nere, comandi frontali e griglie in piattina smaltata.

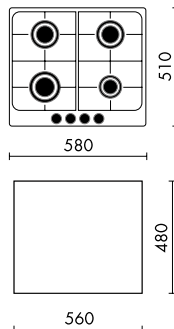
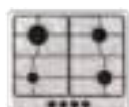
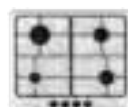
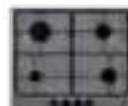
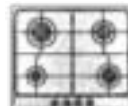
**UQ** Terra di Francia 66**UQ** Grigio Antracite 75**UQ** Bianco Antico 87**UQ** Bianco Opale 90**UG** Avena 94**UG** Nero Ebony 95**UM** Alluminio 41**UM** Titanio 42

Acciaio Inox 39



Optional:
kit griglie in ghisa e manopole bronzo anticato

COLORI

	Ultraquartz Terra di Francia 66
	Ultraquartz Grigio Antracite 75
	Ultraquartz Bianco Antico 87
	microUltragranit Bianco Opale 90
	microUltragranit Avena 94
	microUltragranit Nero Ebony 95
	Ultrametal Alluminio 41
	Ultrametal Titanio 42
	Acciaio Inox 39

ACCESSORI

GRGHI62 Kit coprispartifiamma + griglie in ghisa
MABRO60 Kit 4 manopole bronzo anticato
MAMOD60 Kit 4 manopole cromo satinato

Code **FOPR60C****CLASSE A****NEW****UG** Avena 94Modello **FOPR60C**

Forno "versione classica" da incasso da 60 cm elettrico con 5 funzioni, classe di efficienza energetica A, manopole e maniglia color nero ghisa, ventilatore tangenziale di raffreddamento, sicurezza porta fredda, interno con smalto easy-to-clean, luce interna ed orologio programmatore elettronico.

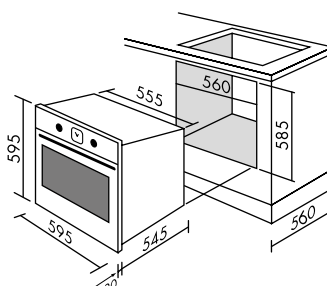
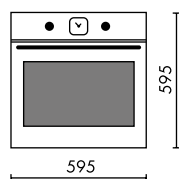
**UQ** Grigio Antracite 75**UQ** Bianco Antico 87**UG** Bianco Opale 90**UG** Nero Ebony 95**COLORI**

	Ultraquartz Grigio Antracite 75
	Ultraquartz Bianco Antico 87
	microUltragranit Bianco Opale 90
	microUltragranit Avena 94
	microUltragranit Nero Ebony 95

ACCESSORI

SETBRO Set 1 maniglia e 2 manopole bronzo anticato
--



Code **FITER****CLASSE A****NEW**Modello **FITER**

Forno "versione classica" da incasso da 60 cm elettrico con 5 funzioni, classe di efficienza energetica A, manopole e maniglia bronzo anticato, ventilatore tangenziale di raffreddamento, sicurezza porta fredda, interno con smalto easy-to-clean, luce interna ed orologio programmatore elettronico.

COLORI

	microUltragranit Avena 94

UG Avena 94

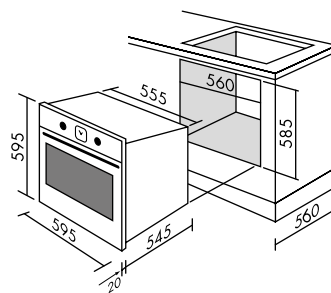
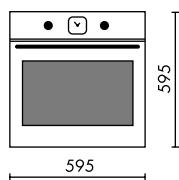
Code **STAR90****NEW**Modello **STAR90**

Piano cottura "versione classica" da 86 cm, con 5 fuochi gas di cui 1 tripla corona, accensione elettronica sottomanopola, valvola di sicurezza, coprispartifiamma con finitura smaltata, manopole nere, comandi frontali e griglie in piattina smaltata.

COLORI

	microUltragranit Avena 94
	Acciaio Inox 39

UG Avena 94

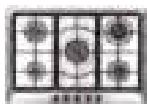
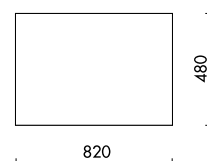
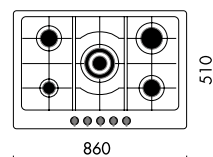
Acciaio **Inox 39**

Code **STAR60CL**

NEW



Modello **STAR60CL**

Piano cottura "comandi laterali"
da 60 cm, con 4 fuochi gas accensione elettronica sottomanopola, valvola di sicurezza, griglie in piastrina smaltata.

COLORI

microUltragranit
Avena 94

UG Avena 94

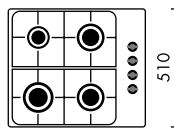

580

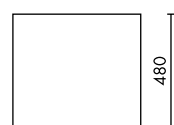

560

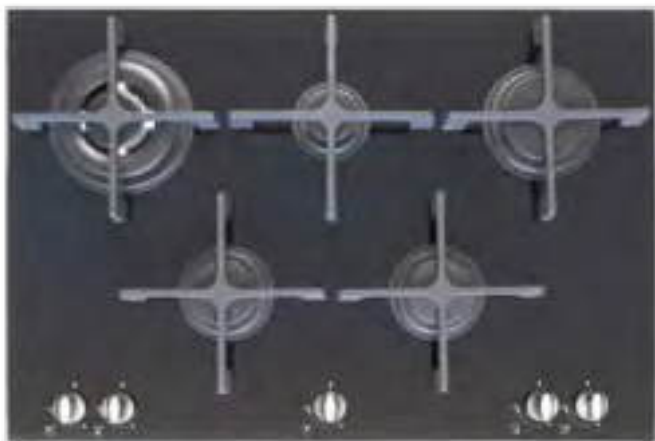

Code **KRISTAL75****CRISTALLO****NEW**

Cristallo Nero

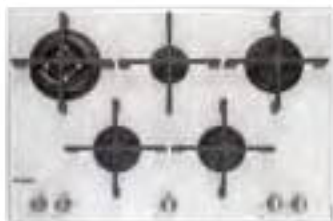

Cristallo Bianco

**Modello KRISTAL75**

Piano cottura in cristallo da 75 cm, con 5 fuochi gas di cui 1 tripla corona, comandi frontali, accensione elettronica sottomanopola, valvola di sicurezza, coprispartifiamma e griglie in ghisa, manopole satinate.

COLORI

Cristallo Bianco

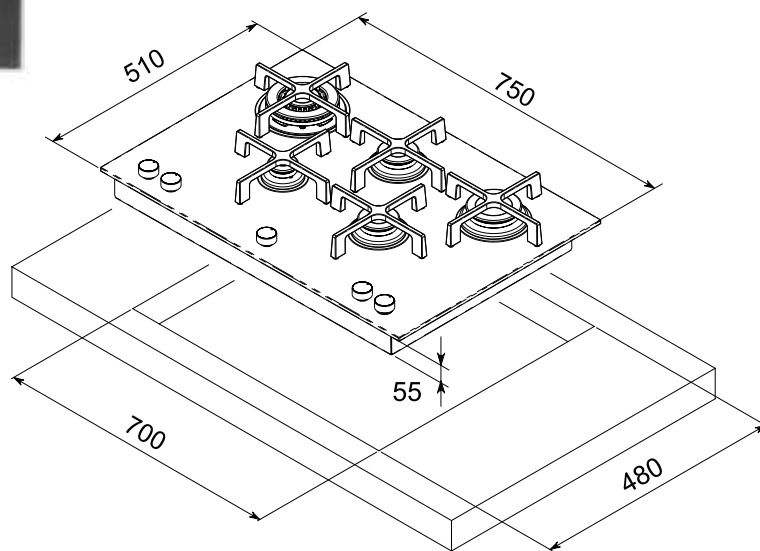

Cristallo Nero

Code **KRISTAL60****CRISTALLO****NEW**

Cristallo Nero



Cristallo Bianco

**Modello KRISTAL60**

Piano cottura in cristallo da 60 cm, con 4 fuochi gas di cui 1 tripla corona, comandi frontali, accensione elettronica sottomanopola, valvola di sicurezza, coprispartifiamma e griglie in ghisa, manopole satinate.

COLORI

Cristallo Bianco



Cristallo Nero

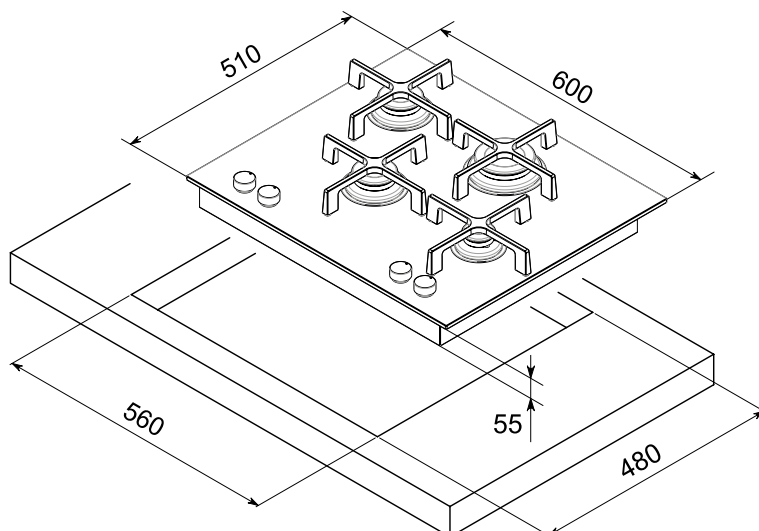

Modello **FOPR60K**

Forno in cristallo da incasso da 60 cm elettrico con 9 funzioni, classe di efficienza energetica A, manopole e maniglia satiniate, ventilatore tangenziale di raffreddamento, sicurezza porta fredda, interno con smalto easy-to-clean, luce interna ed orologio programmatore digitale.

COLORI**Cristallo Bianco****Cristallo Nero**

Cristallo Nero



Cristallo Bianco

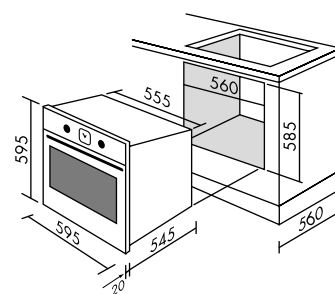
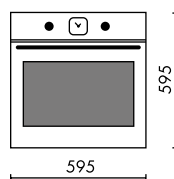

Legenda simbologia

60 75 86

LARGHEZZA PIANO DI COTTURA:

60 cm - 75 cm - 86 cm

**BRUCIATORE TRIPLA CORONA**

Consente una migliore distribuzione della fiamma sotto la pentola garantendo ridotti tempi di riscaldamento e massima uniformità di cottura.

**GRIGLIE IN GHISA**

Oltre a rendere i piani simili a quelli professionali sia dal punto di vista estetico che per le prestazioni, le griglie in ghisa sono molto resistenti alle alte temperature, garantiscono una lunga durata ed una migliore trasmissione del calore.

**GRILL VENTILATO**

È la funzione ideale per grigliare velocemente o arrostiti carni di grosso spessore perché oltre ad entrambe le resistenze superiori, utilizza anche la ventola.

**COTTURA FINALE CON VENTOLA**

Questo metodo utilizza la resistenza inferiore e la ventola. È quindi ottimo per dare un tocco finale alla cottura o per riscaldare cibi precotti.

**VENTILATORE DI RAFFREDDAMENTO**

Il ventilatore tangenziale di raffreddamento ad alta silenziosità, crea un movimento forzato dell'aria che contribuisce a mantenere fredde le superfici esterne laterali e la porta del forno, ed evita la formazione di condensa.

**SICUREZZA GAS**

In caso di spegnimento accidentale della fiamma, il dispositivo di sicurezza azionato dalla termocoppia interrompe immediatamente l'erogazione del gas al bruciatore. Ciò evita la dispersione del gas nell'ambiente garantendo la massima sicurezza in ogni fase della cottura.

**COTTURA TRADIZIONALE**

Ideale per cuocere paste e torte, ma anche per la cottura contemporanea di cibi che richiedono temperature differenti. Questa funzione utilizza sia la resistenza elettrica superiore che quella inferiore, diffondendo così un calore intenso all'interno della cavità.

**COTTURA FINALE**

Ideale per ricette che richiedono una cottura lenta o per riscaldare delicatamente cibi precotti. Questa funzione, infatti, utilizza solamente la resistenza inferiore.

**CLASSE A**

La normativa europea sui consumi prevede categorie dalla A alla G. I forni Plados rientrano tutti nella categoria a minor consumo e più alta efficienza energetica.

**CONTROPORTA FULL GLASS**

Consente una facile pulizia, anche in profondità della porta del forno.

**APERTURA PER L'INCASSO**

I piani di cottura a gas da 60 e 75 cm, possono essere inseriti in un'apertura sul piano top da 56 cm. Ciò consente di installare, in fase di sostituzione, piani più spaziosi nella medesima apertura.

**APERTURA PER L'INCASSO**

I piani di cottura a gas da 90 cm, devono essere inseriti in un'apertura sul piano top da 82 cm.

**ACCENSIONE ELETTRICA**

L'accensione elettronica viene azionata direttamente dalla manopola. È dunque possibile azionare il bruciatore e regolare l'erogazione del gas con un unico movimento della mano.

**GRILL COMPLETO**

A differenza del precedente, questa funzione utilizza entrambe le resistenze superiori e garantisce gli stessi risultati della cottura grill medio a carne e alimenti di taglio più grande e più spessi.

**COTTURA TRADIZIONALE VENTILATA**

Per una cottura estremamente rapida e uniforme, veloce e delicata. Un metodo che utilizza la resistenza superiore, quella inferiore e la ventola.

**CAPACITÀ CAVITÀ**

È il volume interno del forno, e cioè lo spazio netto utilizzabile per la cottura. I forni Plados, anche con grandi capacità (cioè 60 litri e oltre), vantano, quindi un'efficienza energetica di classe A.

Caratteristiche dei piani di cottura Plados



La sicurezza

Per garantire in esercizio la massima sicurezza, i piani di cottura Plados sono provvisti di un dispositivo (termocoppia) che interrompe l'emissione di gas in caso di spegnimento accidentale della fiamma di un qualsiasi bruciatore (dovuta a fuoriuscita di liquidi, colpo di vento, ecc.)



L'accensione elettronica

Il comando di accensione elettronica è completamente integrato nella manopola di regolazione della fiamma. L'accensione dei fuochi avviene premendo e contemporaneamente ruotando la manopola.

Le griglie

Le griglie piatte hanno un design sobrio e lineare e sono caratterizzate da un profilo d'appoggio ampio e da un'adeguata sezione che offre stabilità alle pentole. Le griglie in ghisa, optional, sono le medesime utilizzate nelle cucine professionali. La ghisa garantisce un'ottima resistenza alle temperature più alte, una lunga durata nel tempo, una migliore trasmissione del calore e quindi una forte riduzione degli sprechi e delle dispersioni.

Il piano di cottura è uno degli elementi a vista della cucina componibile e viene utilizzato quotidianamente per la cottura degli alimenti. Consapevole di ciò, PLADOS propone una gamma di piani di cottura studiata per durare nel tempo, di ottimo livello estetico, pratici, sicuri e funzionali. Oltre alla tradizionale finitura inox sono proposte molte altre finiture in tinta con il lavello, per formare con quest'ultimo un perfetto coordinato.

I gas metano e GPL

Tutti i piani di cottura Plados sono predisposti per il funzionamento a gas metano. Nel caso di utilizzo di gas GPL, far sostituire all'atto dell'installazione, da un installatore qualificato, gli ugelli con quelli specifici forniti in dotazione.

I bruciatori

I bruciatori presenti nei piani di cottura Plados assicurano elevate prestazioni. I bruciatori con la tripla corona (3 potenti cerchi di fuoco) sviluppano e distribuiscono in modo omogeneo il calore, e consentono di ottenere una cottura più uniforme e più rapida.



Caratteristiche dei forni Plados

Ventilazione tangenziale

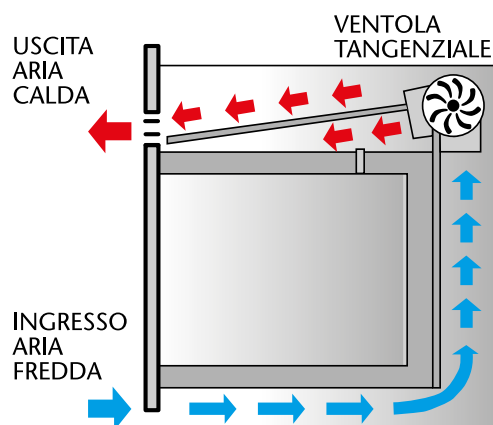

Il sistema di ventilazione tangenziale dei forni Plados è progettato per evitare il surriscaldamento dei mobili che circondano il vano di cottura.

Una ventola, posta all'esterno del vano forno, crea una corrente d'aria continua che riduce la temperatura nella zona attorno al vano stesso ed evita la formazione di umidità e di condensa.

Plados a difesa dell'ambiente

La Plados contribuisce alla salvaguardia dell'ambiente aderendo per lo smaltimento ed il riciclaggio degli elettrodomestici al Consorzio ecoR'it in conformità alle disposizioni del decreto RAEE - d.lgs. 151/2005.

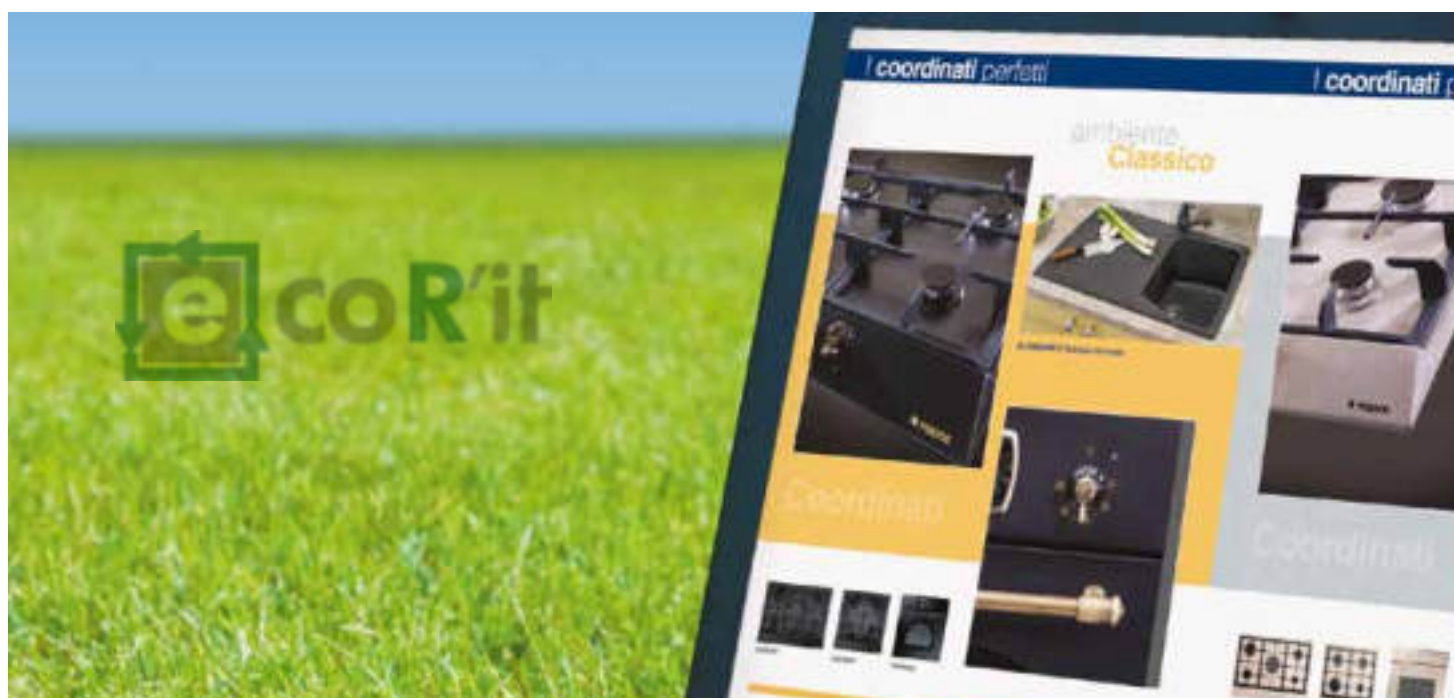

CASSETTO REFRIGERANTE PANDORA



Code **PANDORA**

NEW

Pandora è un cassetto refrigerante che consente di **conservare 5 bottiglie di vino** (4 delle quali possono essere bottiglie di champagne) risparmiando spazio e combinandosi perfettamente con il design della vostra cucina. **Gli ingombri sono, infatti, quelli di un cassetto standard** di una normale cucina. Il frontale del cassetto Pandora può essere realizzato in acciaio inossidabile, oppure può essere predisposto per installare qualsiasi tipo di pannello, in linea con l'arredamento della cucina, che sia rustico o moderno.

Il design è semplice e professionale; i materiali utilizzati sono acciaio 304 per gli interni, legno ed alluminio. Il vano è illuminato a Led ed il pannello di controllo, semplice ed intuitivo, permette di impostare **diversi livelli di temperatura**.

Le guide del cassetto sono dotate di **richiamo soft per la chiusura**, così da ridurre movimenti bruschi delle bottiglie. Il prodotto è stato progettato per permettere l'installazione in colonna di uno o due pezzi; magari per contenere in uno i vini rossi e nell'altro i vini bianchi o gli spumanti.

LA TECNOLOGIA

La tecnologia alla base del prodotto è quella della **"cella di Peltier"** che si basa su un principio fisico che permette di generare una differenza di temperatura tra due ambienti sfruttando la sola corrente elettrica. Tale tecnologia è pertanto **priva di gas contrariamente ai normali frigoriferi** con gas CFC e HCFC i quali devono essere smaltiti in maniera adeguata per evitare danni all'ambiente. Il prodotto è inoltre **realizzato con materiali totalmente riciclabili**.



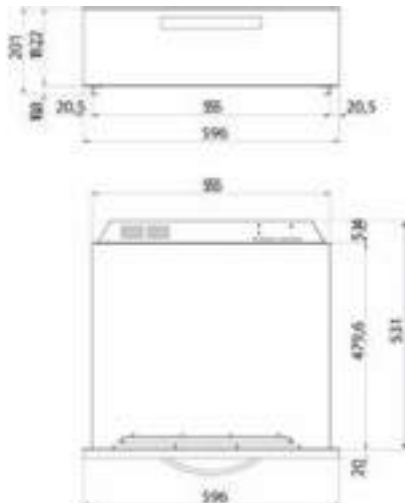
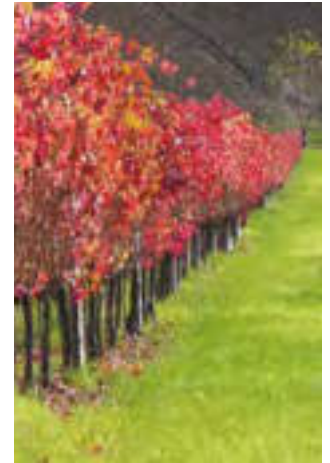

PANDORA

Caratteristiche tecniche	
Capacità	22 Lt
Capacità	5 bottiglie (4 spumante)
Alimentazione elettrica	220-240V / 50Hz
Range temperatura	8-18°C
Controllo	Touch
Peso	15Kg
Sistema refrigerante	Peltier - NO CFC
Illuminazione	LED

VINI	TEMPERATURA
Bianchi e rosati giovani	da 10 a 12 °C
Bianchi e rosati maturi	da 12 a 14 °C
Rossi giovani	da 14 a 16 °C
Rossi maturi	da 16 a 18 °C
Rossi molto maturi	da 18 a 20 °C
Spumanti dolci e aromatici	da 8 a 12 °C
Spumanti metodo classico e Charmat	da 8 a 10 °C
Passiti, vini dolci o liquorosi	da 10 a 18 °C

FRIGORIFERI RETRO'



Per gli amanti dello **stile vintage** Plados introduce una nuova linea di frigoriferi retrò, che racchiudono in un guscio di **colori divertenti**, prestazioni **CLASSE A+** assolutamente competitive.

Code **HDTM**

CLASSE A+

NEW

Frigorifero a 2 porte in lamiera verniciata, capacità 222 lt netti, classe energetica A+



Caratteristiche tecniche	mod. HDTM
Dimensioni A x L x P - mm	1560 x 545 x 558
Finitura	Lamiera verniciata
Controlli	Termostato elettronico
Classe energetica	A+
Classe climatica	N - ST - T
Capacità frigorifero - lt	180
Capacità congelatore - lt	42
Capacità di congelamento - Kg	2
Tempo di conservazione - h	14
Livello rumorosità - dB(A)	37 dB(A)

HDTM

Su richiesta disponibili nei colori RAL.

Per informazioni su prezzi, fattibilità e tempi di consegna contattare l'Azienda.



Un tocco di **colore** unito a forme morbide che sposano alla perfezione sia le **ambientazioni contemporanee** sia le più **classiche e country, arredando con stile** ogni tipo di cucina

Code **HDSD**

CLASSE A+

NEW

Frigorifero a porta singola in lamiera verniciata, capacità 190 lt netti, classe energetica A+

HDSD



Caratteristiche tecniche	mod. HDSD
Dimensioni A x L x P - mm	1234 x 545 x 560
Finitura	Lamiera verniciata
Controlli	Termostato elettronico
Classe energetica	A+
Classe climatica	N - ST - T
Capacità frigorifero - lt	174
Capacità congelatore - lt	16
Capacità di congelamento - Kg	2
Tempo di conservazione - h	11
Livello rumorosità - dB(A)	39 dB(A)

LAVASTOVIGLIE COMPATTA



Code **LAVAST10**

Code **LAVAST20**

CLASSE A+

NEW

La nuovissima lavastoviglie compatta Plados è dotata di spazio sufficiente ad ospitare fino a **6 coperti** standard, ha **6 programmi** di lavaggio ed assicura un risparmio energetico di **CLASSE A+**. Ideale per single, coppie e piccole famiglie, può essere installata nel vano ad incasso previsto per il forno. Il modello da incasso **LAVAST10** prevede l'installazione di un pannello personalizzato in linea con l'arredamento della cucina. Il modello **LAVAST20** è provvisto di porta e maniglia in acciaio inox (vedi immagine).

LAVAST10
senza porta

LAVAST20
con porta inox

CARATTERISTICHE

Dimensioni A x L x P (mm)	438 x 550 x 500
Vasca	Acciaio Inox
Controlli	Elettronici con display
Efficienza energetica	A+
Efficienza lavaggio	A
Efficienza asciugatura	A
Indicatore brillantante	Si
Indicatore sale	Si
Programma differito	Si

SPECIFICHE TECNICHE

N° programmi	6
Consumo d'acqua (lt)	6,5
Livello rumorosità dB(A)	55
Coperti	6

Allacci alla rete elettrica,
idrica e di scarico
su entrambi i lati.

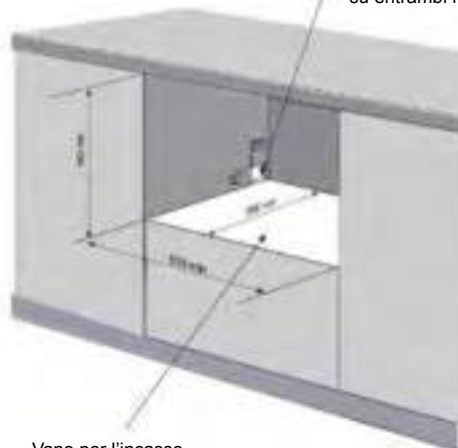

Vano per l'incasso

LE CLASSI ENERGETICHE

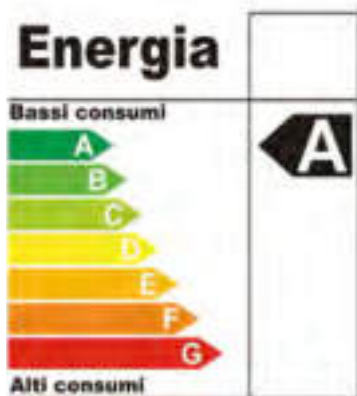

La Direttiva Europea 92/7/CE ha stabilito la necessità di applicare un'**etichetta energetica** su tutti gli elettrodomestici. L'etichetta energetica classifica gli apparecchi in base al consumo di energia e di altre risorse, consentendo al consumatore di effettuare una **scelta consapevole** nel rispetto dell'ambiente e dell'economia familiare.

Una serie di frecce di lunghezza crescente, associate alle lettere dalla A alla G, permette di comparare i consumi dei diversi apparecchi e di scegliere l'elettrodomestico con il minor consumo energetico. La lettera A indica consumi minori, le lettere dalla B in poi indicano consumi via via crescenti.

Scegliere un elettrodomestico ad elevata efficienza energetica ripaga in termini di costi sulla bolletta. Gli elettrodomestici di **CLASSE A** sono progettati per funzionare con alti rendimenti, ottimizzando il consumo di energia e quindi riducendo l'inquinamento atmosferico.

Ridurre le spese in bolletta e contribuire ad un ambiente più pulito significa pensare al futuro del nostro pianeta ed è un dovere di tutti.

PLADOS[®]

CAPPE D'ARREDAMENTO

Per completare un inimitabile coordinato, Plados propone anche **diversi modelli di cappe d'arredamento nelle tonalità in tinta con il lavello, il rubinetto e gli elettrodomestici.**



Le cappe Plados, oltre che essere di elevato pregio estetico, sono disponibili in molti colori e sono pratiche e funzionali. Offrono il massimo delle prestazioni e rendono la cucina pulita e priva degli odori persistenti e dei fastidiosi vapori provocati dal processo di cottura.

Sono disponibili sia nella versione aspirante che nella versione filtrante. Nella versione **aspirante**, l'aria aspirata nella zona cottura viene evacuata all'esterno.

Per ottenere le massime prestazioni si consiglia di utilizzare tubi di estrazione con diametro non inferiore a 120mm e con percorsi non troppo lunghi, né eccessivamente tortuosi. Nel caso in cui si è impossibilitati per varie ragioni ad espellere l'aria all'esterno dell'abitazione, è necessario che la cappa venga usata nella versione **filtrante**, cioè inserendo i filtri a carbone che provvedono a purificare l'aria e a reimmetterla

nell'ambiente. Tutti i nostri modelli sono provvisti di filtri antigrasso costituiti da pannelli in alluminio che esercitano la funzione di barriera nei confronti delle goccioline di grasso proteggendo la parte elettrica e soprattutto il motore da pericolose incrostazioni.

Questi filtri in alluminio possono essere lavati in lavastoviglie.

COLORI DISPONIBILI



UQ 87
Bianco Antico



UG 58
Bianco Latte



UG 70
Black Matt



UG 90
Bianco Opale



UG 94
Avena



UG 95
Nero Ebony



39
Acciaio Inox





COLORI E MODELLI DISPONIBILI SU RICHIESTA



PLADOS APRE AL COLORE NEL MONDO DELLE CAPPE D'ARREDAMENTO



Anche nelle cappe d'arredamento Plados si avventura nel meraviglioso mondo del colore. Su richiesta, possono essere forniti molti modelli e molti altri colori rispetto a quelli presenti nelle schede di questo catalogo. Nelle immagini sopra riportate si propongono alcuni esempi. Per maggiori informazioni su disponibilità e prezzi contattare l'azienda.

Code **EK60** - Code **EK90****NEW**

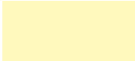



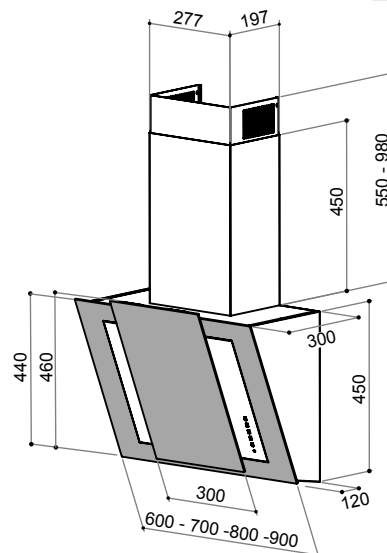

EK60		
	Cristallo Bianco	
	Cristallo Nero	

EK90		
	Cristallo Bianco	
	Cristallo Nero	

CARATTERISTICHE TECNICHE

Dimensioni:	60 cm	Code EK60
	90 cm	Code EK90
Installazione:	A parete	
Comandi:	Pulsantiera meccanica 3 velocità	
Portata aria:	580 mc/h	
Pressione:	250 Pa	
Rumorosità:	45-62 dB(A)	
Potenza:	140 Watt	
Illuminazione:	2 lampade alogene da 20 Watt	
Filtri * :	Pannelli in alluminio	
Uscita tubo:	Ø150 mm	

Code **P590****NEW**

P590		
	microUltragranit Bianco Latte 58	
	microUltragranit Nero Matt 70	
	Acciaio Inox 39	

CARATTERISTICHE TECNICHE

Dimensioni:	90 cm	Code P590
Installazione:	A parete	
Comandi:	Controlli touch (4 velocità + timer)	
Portata aria:	850 mc/h	
Pressione:	540 Pa	
Rumorosità:	30-58 dB	
Potenza:	250 Watt	
Illuminazione:	2 lampade alogene da 20 Watt	
Filtri * :	Pannelli in alluminio	
Uscita tubo:	Ø150 mm	

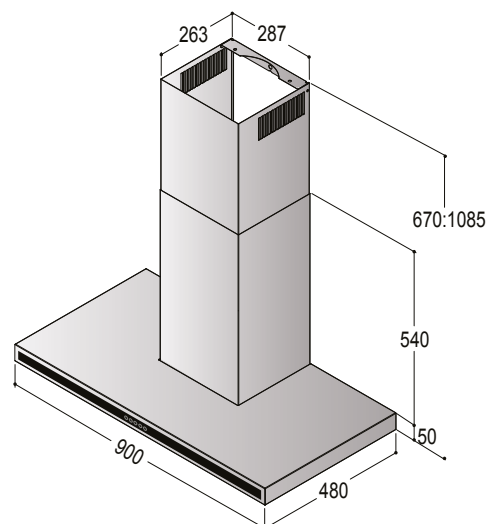

Code **CUB40** - Code **CUB60****NEW****CARATTERISTICHE TECNICHE**

Dimensioni:	40 cm	Code CUB40
	60 cm	Code CUB60
Installazione:	A parete	
Comandi:	Pulsantiera meccanica 3 velocità	
Portata aria:	580 mc/h	
Pressione:	250 Pa	
Rumorosità:	62 dB	
Potenza:	140 Watt	
Illuminazione:	2 lampade alogene da 20 Watt	
Filtri * :	Pannelli in alluminio	
Uscita tubo:	Ø150 mm	

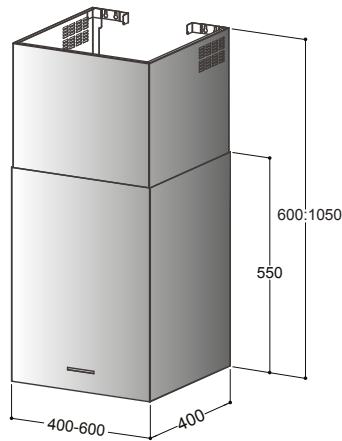
**CUB40**

	microUltragranit Bianco Latte 58
	microUltragranit Nero Matt 70
	Acciaio Inox 39

CUB60

	microUltragranit Bianco Latte 58
	microUltragranit Nero Matt 70
	Acciaio Inox 39

Code **CLN38****NEW****CARATTERISTICHE TECNICHE**

Dimensioni:	38 cm	Code CLN38
Installazione:	A parete	
Comandi:	Controlli touch (4 velocità + timer)	
Portata aria:	580 mc/h	
Pressione:	250 Pa	
Rumorosità:	62 dB	
Potenza:	140 Watt	
Illuminazione:	2 lampade alogene da 20 Watt	
Filtri * :	Pannelli in alluminio	
Uscita tubo:	Ø150 mm	

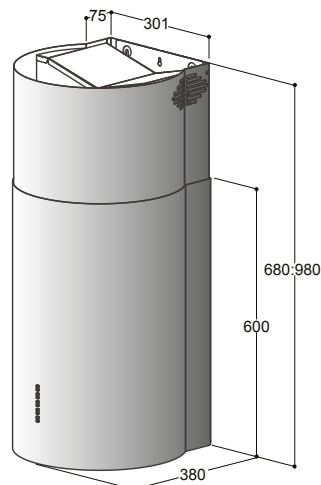
**CLN38**

	microUltragranit Bianco Latte 58
	microUltragranit Nero Matt 70
	Acciaio Inox 39

Code **CUBIL40****NEW**

Modello ISOLA
Installazione a soffitto

CUBIL40

	microUltragranit Bianco Latte 58	
	microUltragranit Nero Matt 70	
	Acciaio Inox 39	

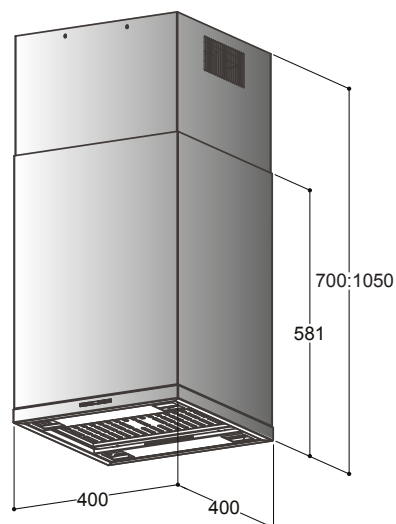

CARATTERISTICHE TECNICHE

Dimensioni:	40 cm	Code CUBIL40
Installazione:	A soffitto	
Comandi:	Pulsantiera meccanica 3 velocità	
Portata aria:	580 mc/h	
Pressione:	250 Pa	
Rumorosità:	62 dB	
Potenza:	140 Watt	
Illuminazione:	4 lampade alogene da 20 Watt	
Filtri * :	Pannelli in alluminio	
Uscita tubo:	Ø150 mm	

Code **PV160** - Code **PV190****NEW****PV160**

	Acciaio Inox 39	
---	-----------------	---

PV190

	Acciaio Inox 39	
---	-----------------	---

CARATTERISTICHE TECNICHE

Dimensioni:	60 cm	Code PV160
	90 cm	Code PV190
Installazione:	A parete	
Comandi:	Pulsantiera meccanica (3 Velocità)	
Portata aria:	580 mc/h	
Pressione:	250 Pa	
Rumorosità:	60 dB	
Potenza:	140 Watt	
Illuminazione:	2 lampade alogene da 20 Watt	
Filtri * :	Pannelli in alluminio	
Uscita tubo:	Ø150 mm	

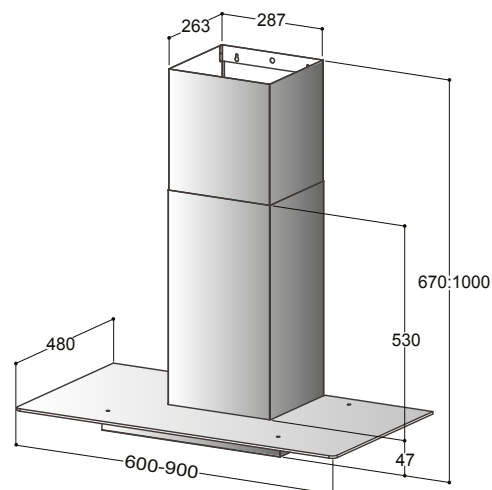

Code **RND60** - Code **RND90**



CARATTERISTICHE TECNICHE

- Dimensioni: 60 cm Code **RND60**
90 cm Code **RND90**
- Installazione: A parete
- Comandi: Slider - 3 velocità
- Portata aria: 520 mc/h
- Pressione: 270 Pa
- Rumorosità: 60 dB
- Potenza: 120 Watt
- Illuminazione: 2 lampade alogene da 40 Watt
- Filtri * : Pannelli in alluminio
- Uscita tubo: Ø150 mm

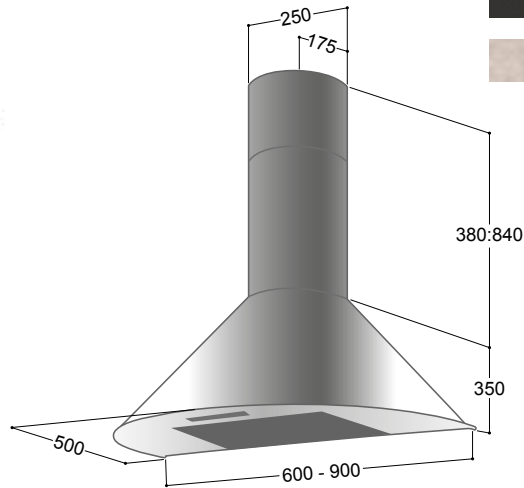

RND60	
	Ultraquartz Bianco Antico 87
	microUltragranit Nero Matt 70
	microUltragranit Avena 94

RND90	
	Ultraquartz Bianco Antico 87
	microUltragranit Nero Matt 70
	microUltragranit Avena 94

Code **PT60** - Code **PT90**



CARATTERISTICHE TECNICHE

- Dimensioni: 60 cm Code **PT60**
90 cm Code **PT90**
- Installazione: A parete
- Comandi: Slider - 3 velocità
- Portata aria: 520 mc/h
- Pressione: 270 Pa
- Rumorosità: 60 dB
- Potenza: 120 Watt
- Illuminazione: 2 lampade alogene da 40 Watt
- Filtri * : Pannelli in alluminio
- Uscita tubo: Ø150 mm

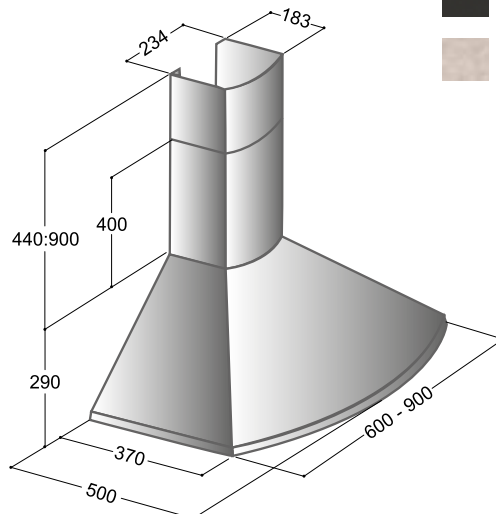

PT60	
	Ultraquartz Bianco Antico 87
	microUltragranit Nero Matt 70
	microUltragranit Avena 94

PT90	
	Ultraquartz Bianco Antico 87
	microUltragranit Nero Matt 70
	microUltragranit Avena 94

Code **PC260** - Code **PC290**



CARATTERISTICHE TECNICHE

- Dimensioni: 60 cm Code **PC260**
90 cm Code **PC290**
- Installazione: A parete
- Comandi: Pulsantiera meccanica (3 Velocità)
- Portata aria: 520 mc/h
- Pressione: 270 Pa
- Rumorosità: 60 dB
- Potenza: 120 Watt
- Illuminazione: 2 lampade alogene da 40 Watt
- Filtri * : Pannelli in alluminio
- Uscita tubo: Ø150 mm

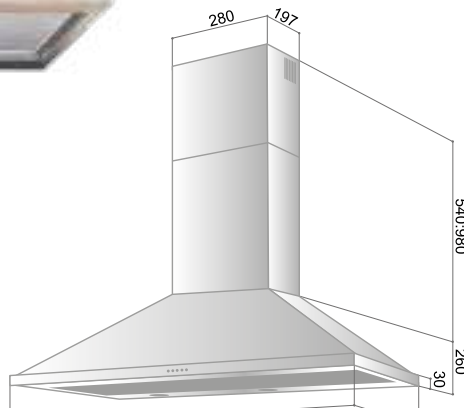

PC260	
	microUltragranit Bianco Opale 90
	microUltragranit Avena 94
	microUltragranit Nero Ebony 95
	Acciaio Inox 39

PC290	
	microUltragranit Bianco Opale 90
	microUltragranit Avena 94
	microUltragranit Nero Ebony 95
	Acciaio Inox 39

Code **P760** - Code **P790**



CARATTERISTICHE TECNICHE

- Dimensioni: 60 cm Code **P760**
90 cm Code **P790**
- Installazione: A parete
- Comandi: Pulsantiera meccanica (3 Velocità)
- Portata aria: 520 mc/h
- Pressione: 270 Pa
- Rumorosità: 60 dB
- Potenza: 120 Watt
- Illuminazione: 2 lampade alogene da 20 Watt
- Filtri * : Pannelli in alluminio
- Uscita tubo: Ø150 mm

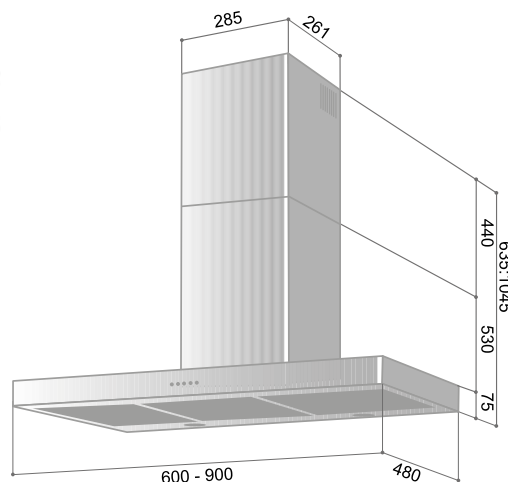

P760	
	microUltragranit Avena 94
	Acciaio Inox 39

P790	
	microUltragranit Avena 94
	Acciaio Inox 39

Code **RB60** - Code **RB90****NEW****RB60**Ultraquartz
Bianco Antico 87**RB90**Ultraquartz
Bianco Antico 87Finitura **PIOPPO**

Corpo cappa struttura in lamiera verniciata a polveri epossidiche antigraffio completa di prolunga telescopica. Il prezzo riportato si riferisce alla cornice grezza in essenza Pioppo

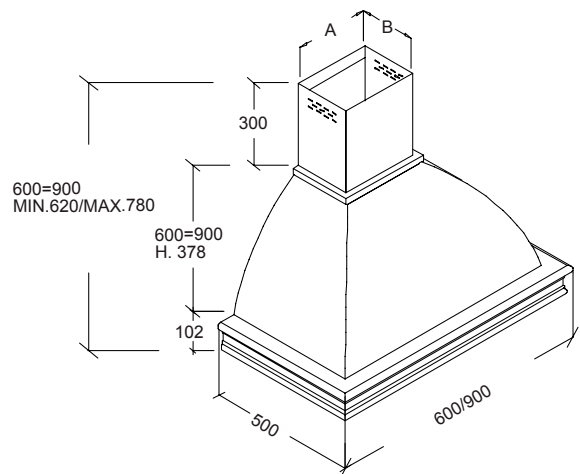
**CARATTERISTICHE TECNICHE**

Dimensioni:	60 cm	Code RB60
	90 cm	Code RB90
Installazione:	A parete	
Comandi:	Slider - 3 velocità	
Portata aria:	500 mc/h	
Pressione:	221 Pa	
Rumorosità:	60 dB	
Potenza:	130 Watt	
Illuminazione:	2 lampade alogene da 20 Watt	
Filtri * :	Pannelli in alluminio	
Uscita tubo:	Ø150 mm	

Code **RS60** - Code **RS90****NEW****RS60**Ultraquartz
Bianco Antico 87**RS90**Ultraquartz
Bianco Antico 87Finitura **PIOPPO**

Corpo cappa struttura in lamiera verniciata a polveri epossidiche antigraffio completa di prolunga telescopica. Il prezzo riportato si riferisce alla cornice grezza in essenza Pioppo

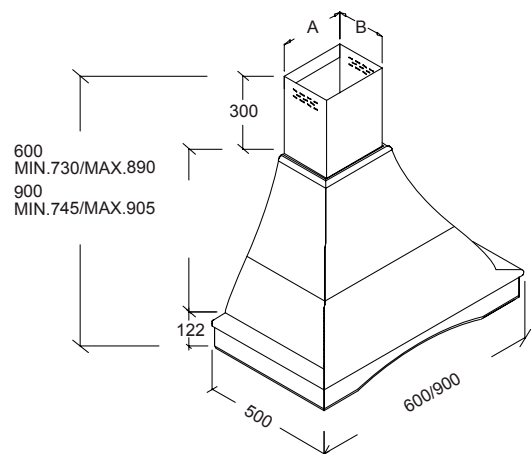
**CARATTERISTICHE TECNICHE**

Dimensioni:	60 cm	Code RS60
	90 cm	Code RS90
Installazione:	A parete	
Comandi:	Slider - 3 velocità	
Portata aria:	500 mc/h	
Pressione:	221 Pa	
Rumorosità:	60 dB	
Potenza:	130 Watt	
Illuminazione:	2 lampade alogene da 20 Watt	
Filtri * :	Pannelli in alluminio	
Uscita tubo:	Ø150 mm	

**WDVN60**Ultraquartz
Bianco Antico 87**WDVN90**Ultraquartz
Bianco Antico 87Finitura **TOULPIER**

Corpo cappa struttura in lamiera verniciata a polveri epossidiche antigraffio completa di prolunga telescopica. Il prezzo riportato si riferisce alla cornice grezza in essenza **Toulipier**

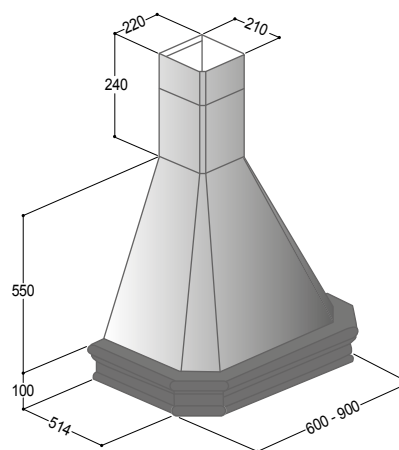
**CARATTERISTICHE TECNICHE**

Dimensioni:	60 cm	Code WDVN60
	90 cm	Code WDVN90
Installazione:	A parete	
Comandi:	Slider - 3 velocità	
Portata aria:	520 mc/h	
Pressione:	270 Pa	
Rumorosità:	60 dB	
Potenza:	120 Watt	
Illuminazione:	2 lampade alogene da 20 Watt	
Filtri * :	Pannelli in alluminio	
Uscita tubo:	Ø150 mm	

Filtri a carbone

Quando la cappa viene installata nella versione filtrante, a seconda del modello prescelto, debbono essere inseriti o un filtro rettangolare (Code FICARRET), o due filtri rotondi (Code FICARRNT).

I filtri sono costituiti da carboni attivi che hanno il compito di purificare l'aria filtrando i fumi ed i vapori trattenendo le microparticelle di grasso.

I filtri vanno periodicamente sostituiti e la saturazione dei carboni attivi dipende da più fattori quali tipologia di cottura, frequenza di utilizzo dell'apparecchio e frequenza di pulizia dei filtri antigraasso in alluminio.

Le cappe sono fornite di serie nella versione "**Aspirante**". Per trasformarle nella versione "**Filtrante**" bisogna richiedere i filtri a carbone indicando il relativo codice per ogni modello di cappa.

Per trasformare la cappa nella versione **filtrante**

I modelli:

P5, P7, CUB, CLN, CUBIL, PV1
necessitano di 1 filtro rettangolare (code FICARRET)

**Filtro a carbone rettangolare**Code **FICARRET****I modelli:**

EK, RND, PT, PC2, RB, RS, WDVN
necessitano di 2 filtri rotondi (code FICARRNT)

**Filtro a carbone rotondo**Code **FICARRNT***

* il prezzo è riferito al singolo filtro

- Ogni cappa è imballata singolarmente

* - Lavabili in lavastoviglie

Piani di cottura in **vetroceramica**

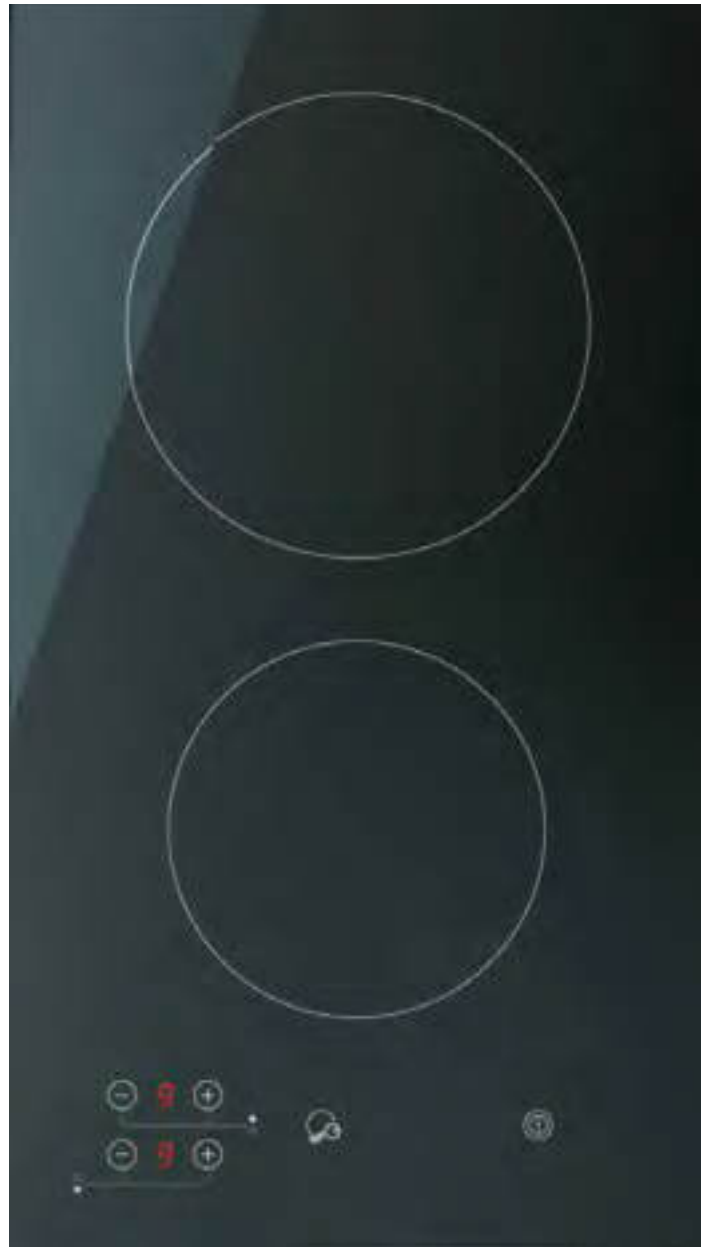

L'avvento del vetroceramica sta modificando profondamente l'ambiente cottura in cucina. Rispetto ai più diffusi piani cottura a gas, i piani in vetroceramica, il cui calore viene prodotto da resistenze elettriche, **si sposano perfettamente con le ambientazioni moderne.**

I piani cottura in vetroceramica Plados offrono **innumerevoli vantaggi:**

- sono **pratici, funzionali** e molto **facili da pulire;**
- sono **più sicuri** ed **efficaci;**
- hanno un **design raffinato** ed **elegante.**

Possono essere provvisti di **tradizionali manopole** o di **controlli touch** che permettono, con il semplice tocco di un tasto, di regolare il processo di cottura dei cibi.

VETROCERAMICACode **PBTE320**

Piano da 29 cm con due zone cottura
Assorbimento Max.: 3,0 kW

CODICE	COLORI	
PBTE320		Nero

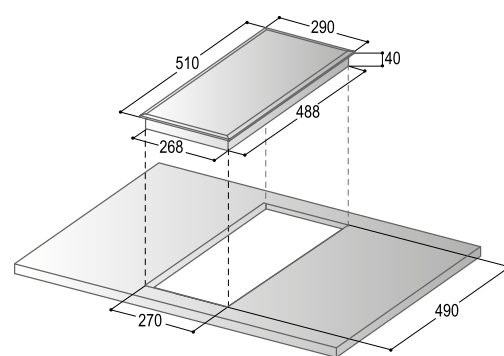
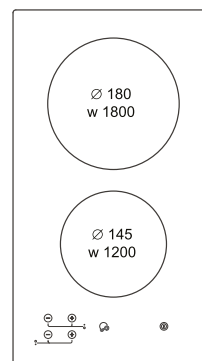

Foro per l'incasso: 27x49 cm

CARATTERISTICHE TECNICHE

Dimensioni:	29x51x4 cm
Versione standard:	Senza cornice
Comandi:	Controlli touch - 9 livelli di potenza
Zone cottura	2
Indicatore di potenza:	Si
Indicatore di calore residuo per zona:	Si
Blocco sicurezza comandi:	Si
Timer	No

VETROCERAMICACode **PBTO640**

Piano da 58 cm con quattro zone di cottura, provvisto di timer. Assorbimento Max.: 6,0 kW

CODICE	COLORI	
PBTO640		Nero

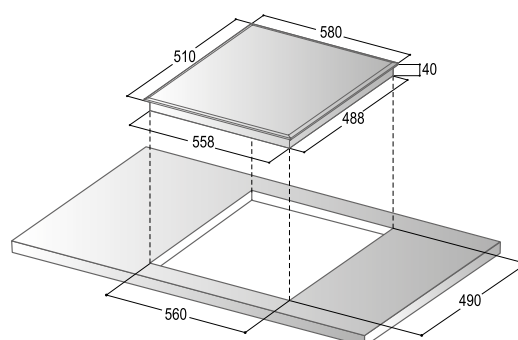
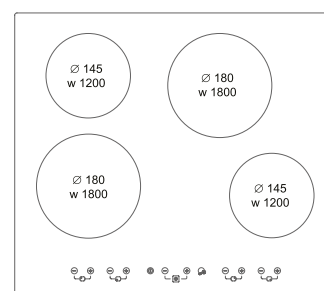

Foro per l'incasso: 56x49 cm

CARATTERISTICHE TECNICHE

Dimensioni:	58x51x4 cm
Versione standard:	Senza cornice
Comandi:	Controlli touch - 9 livelli di potenza
Zone cottura	4
Indicatore di potenza:	Si
Indicatore di calore residuo per zona:	Si
Blocco sicurezza comandi:	Si
Timer	Si

VETROCERAMICACode **PBT0742PET****NEW**

Piano da 77 cm con quattro zone di cottura e due doppie zone, provvisto di timer. Assorbimento Max.: 7,6 kW

CARATTERISTICHE TECNICHE

Dimensioni:	77x51x4 cm
Versione standard:	Senza cornice
Comandi:	Controlli touch - 9 livelli di potenza
Zone cottura	4
Indicatore di potenza:	Si
Doppie zone:	2
Indicatore di calore residuo per zona:	Si
Blocco sicurezza comandi:	Si
Timer	Si

CODICE	COLORI
PBT0742PET	 Nero

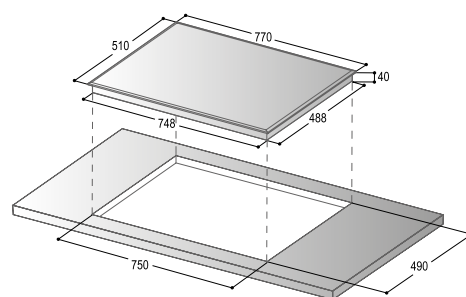
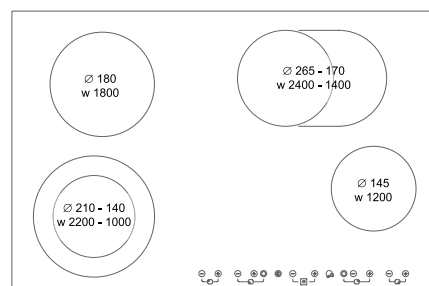

Foro per l'incasso: 75x49 cm

VETROCERAMICACode **PBT941T****NEW**

Piano da 90 cm con quattro zone di cottura ed una doppia zona, provvisto di timer. Assorbimento Max.: 6,4 kW

CARATTERISTICHE TECNICHE

Dimensioni:	90x35x4 cm
Versione standard:	Senza cornice
Comandi:	Controlli touch - 9 livelli di potenza
Zone cottura	4
Indicatore di potenza:	Si
Doppie zone:	1
Indicatore di calore residuo per zona:	Si
Blocco sicurezza comandi:	Si
Timer	Si

CODICE	COLORI
PBT941T	 Nero

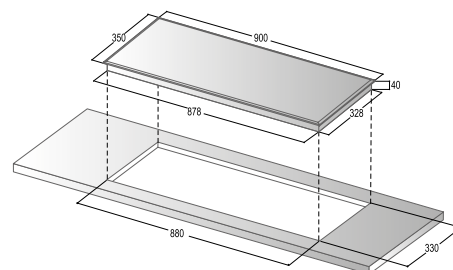
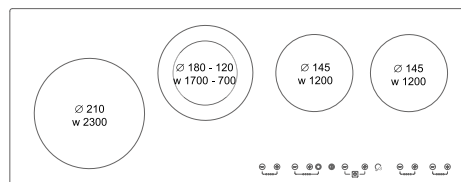

Foro per l'incasso: 88x33 cm

VETROCERAMICACode **PBMA320****CON MANOPOLE**

Piano da 29 cm con due zone di cottura, provvisto di manopole di regolazione potenza. Assorbimento Max.: 3,0 kW

CODICE	COLORI	
PBMA320		Nero

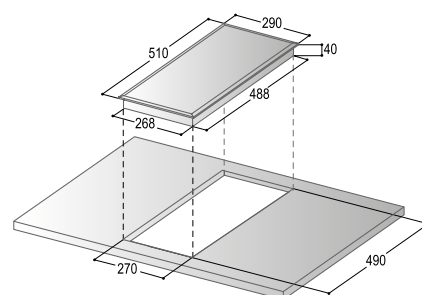
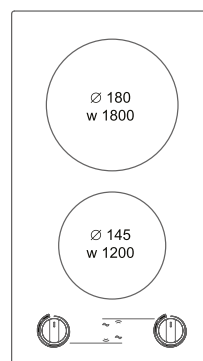

Foro per l'incasso: 27x49 cm

CARATTERISTICHE TECNICHE

Dimensioni:	29x51x4 cm
Versione standard:	Senza cornice
Comandi	Manopole di regolazione potenza
Zone cottura	2
Indicatore di potenza:	Si
Indicatore di calore residuo per zona:	Si

VETROCERAMICACode **PBMA640****CON MANOPOLE**

Piano da 58 cm con quattro zone di cottura, provvisto di manopole di regolazione potenza. Assorbimento Max.: 6,0 kW

CODICE	COLORI	
PBMA640		Nero

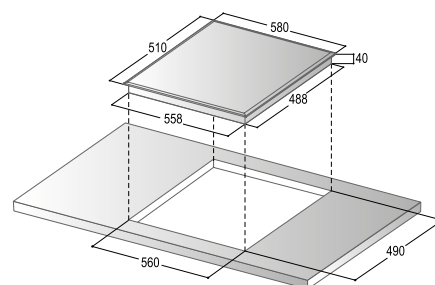
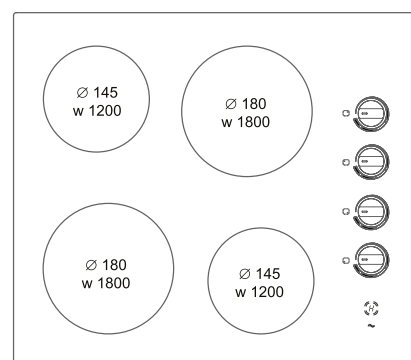

Foro per l'incasso: 56x49 cm

CARATTERISTICHE TECNICHE

Dimensioni:	58x51x4 cm
Versione standard:	Senza cornice
Comandi	Manopole di regolazione potenza
Zone cottura	4
Indicatore di potenza:	Si
Indicatore di calore residuo per zona:	Si

Piano di cottura in vetroceramica Free Standing



Non più un luogo ben definito per la preparazione e la cottura dei cibi. Il nuovo piano cottura Free Standing Plados, consente di riunire la famiglia o gli amici in sala da pranzo, in veranda o in giardino e cucinare direttamente a tavola.

VETROCERAMICA

Code **SNAPPY**

NEW

FREE STANDING



Piano di cottura free standing con una zona di cottura, provvisto di manopola di regolazione potenza. Assorbimento Max.: 1,6 kW

CARATTERISTICHE TECNICHE

Dimensioni:

43x35x6 cm

Comandi:

Manopola di regolazione potenza

Zone cottura:

1

Indicatore di potenza:

Si

CODICE	COLORI	
SNAPPY		Nero

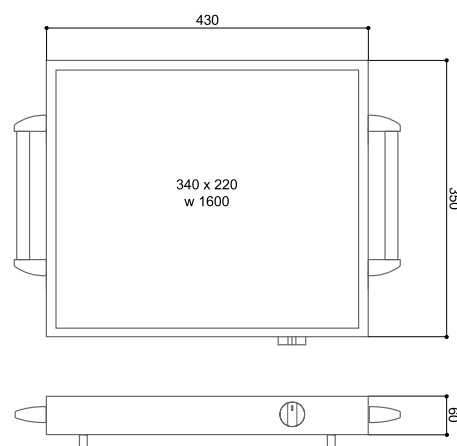

Piani di cottura ad **INDUZIONE**

Perché scegliere la tecnologia ad induzione?

Perché è più efficiente del gas, perché è più sicura, perché **è compatibile anche con il contatore da 3kW**. I piani ad induzione Plados sono infatti provvisti dell'**innovativo PMS** (Power Management System) che consente di **limitare la potenza massima assorbita** dal piano di cottura, così da farlo funzionare anche insieme ad altri elettrodomestici, senza superare il limite dei 3 kW del contatore.

PUNTI DI FORZA DEI PIANI AD INDUZIONE:



• SICUREZZA

A differenza del vetroceramica, il piano ad induzione **rimane FREDDO anche durante la cottura**. La tecnologia ad induzione scalda solo la pentola. In caso di accensione accidentale, **se il piano non rileva una pentola sopra di esso, la cottura non viene attivata e dopo pochi secondi il piano si spegne da solo**. Inoltre per evitare un accensione accidentale da parte di bambini, i piani ad induzione sono provvisti di un ulteriore dispositivo di sicurezza.



• VELOCITÀ

VELOCITÀ +68%

La straordinaria efficienza della tecnologia ad induzione abbatte drasticamente i tempi di cottura.

Diversi piani proposti sono dotati della funzione **Booster** che permette all'utente di incrementare la potenza del fuoco fino ad un livello massimo. Sul display compare il simbolo "P" per avvisare l'utente che il fuoco sta operando in modalità **Booster**.

Minuti per portare 2 l di acqua da 15 a 90 °C			
12			
11			
10		10 min.	
9			
8			
7			
6			
5			
4			8 min.
3	3 min.		
2			
1			
	Induzione	Elettrico	Gas

• EFFICIENZA & RISPARMIO ENERGETICO

CONSUMI -42%

Il 90% dell'energia assorbita è trasformata in calore, e appena la pentola viene rimossa dal piano cottura, il trasferimento di energia viene interrotto evitando sprechi.

Comparazione consumi in Watt					
450					
400					
350					
300					
250					
200					
150					
100					
50					
0					
	Induzione	Elettrico	Gas		

• PULIZIA

La superficie liscia e l'assenza di calore sul piano rendono la pulizia facile e veloce! A differenza dei piani cottura a gas con griglie e bruciatori che devono essere rimossi e riposizionati di volta in volta, il piano ad induzione perfettamente liscio e freddo torna a brillare con un semplice colpo di spugna.

• FUNZIONALITÀ

POT DIAMETER RECOGNITION: Il piano ad induzione riconosce automaticamente il diametro della pentola che viene posizionata su una zona cottura, regolando di conseguenza la distribuzione dell'energia: se la pentola è più piccola della zona cottura, verrà attivata solo la porzione necessaria a quello specifico diametro; inoltre la funzione bridge consente di unire due zone cottura per formarne una più estesa in caso di pentole più grandi.

BOOSTER: Diversi piani proposti sono dotati della funzione **Booster** che permette all'utente di incrementare la potenza del fuoco fino ad un livello massimo. Sul display compare il simbolo "P" per avvisare l'utente che la zona cottura sta operando in modalità **Booster**.



INDUZIONECode **PBIL320T****NEW**

Piano da 29 cm con due zone di cottura,
provvisto di timer. Assorbimento Max.: 3,6 kW

CODICE	COLORI	
PBIL320T		Nero

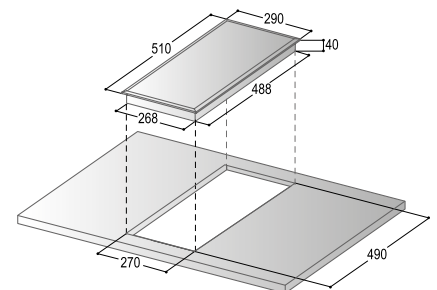
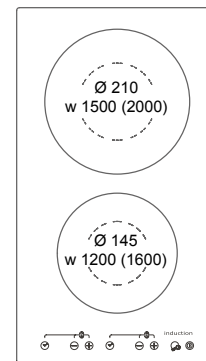

Foro per l'incasso: 27x49 cm

CARATTERISTICHE TECNICHE

Dimensioni:	29x51x4 cm
Versione standard:	Senza cornice
Comandi:	Controlli touch - 9 livelli di potenza
Zone cottura	2
Indicatore di potenza:	Si
Indicatore di calore residuo per zona:	Si
Blocco sicurezza comandi:	Si
Timer	Si

INDUZIONECode **PBIM430****NEW**

Piano da 45 cm con tre zone di
cottura. Assorbimento Max.: 5,2 kW

CODICE	COLORI	
PBIM430		Nero

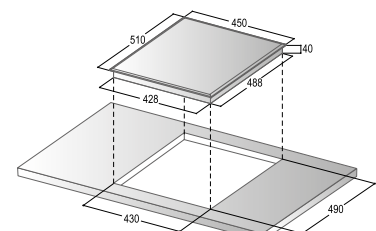
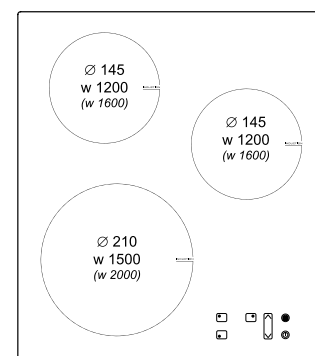

Foro per l'incasso: 43x49 cm

CARATTERISTICHE TECNICHE

Dimensioni:	45x51x4 cm
Versione standard:	Senza cornice
Comandi:	Controlli touch - 9 livelli di potenza
Zone cottura	3
Indicatore di potenza:	Si
Indicatore di calore residuo per zona:	Si
Blocco sicurezza comandi:	Si
Timer	No

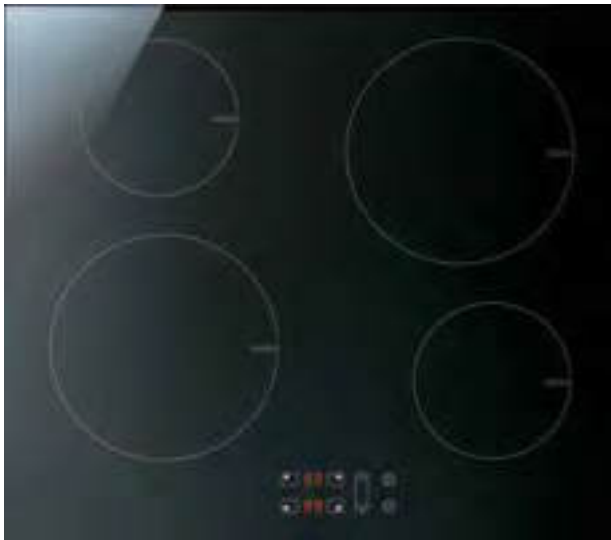
INDUZIONECode **PBIM640****NEW**

Piano da 58 cm con quattro zone di cottura, elettronica compatta, provvisto di limitatore di consumo e booster. Assorbimento Max.: 7,2 kW

CODICE	COLORI	
PBIM640		Nero

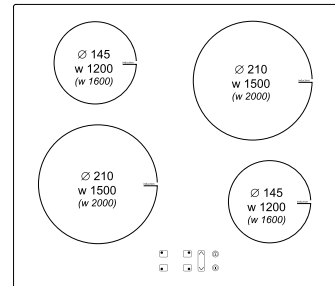
**CARATTERISTICHE TECNICHE**

Dimensioni:	58x51x5 cm
Versione standard:	Senza cornice
Comandi:	Controlli touch - 9 livelli di potenza
Zone cottura	4
Indicatore di potenza:	Si
Indicatore di calore residuo per zona:	Si
Blocco sicurezza comandi:	Si
Timer	No
PMS	Si (Limitatore di consumo)
Booster	Si (Potenza supplementare)

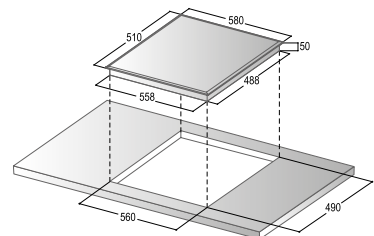

Foro per l'incasso: 56x49 cm

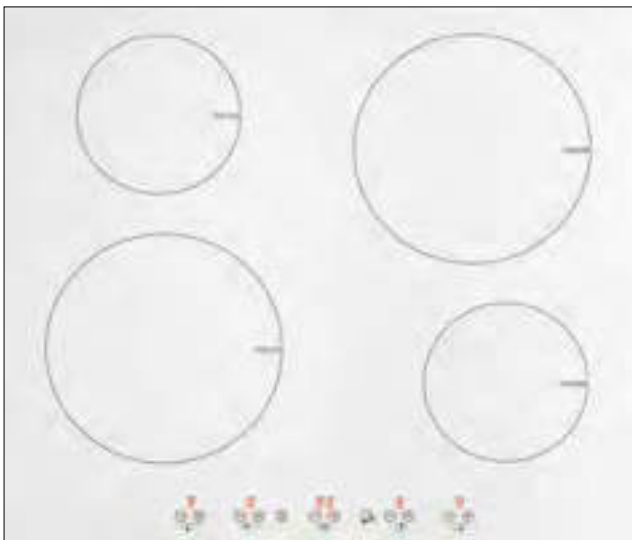
INDUZIONECode **PBIL640T****NEW**

Piano da 58 cm con quattro zone di cottura, provvisto di timer, limitatore di consumo e booster. Assorbimento Max.: 7,2 kW

CODICE	COLORI	
PBIL640T		Nero
PBIL640T		Bianco

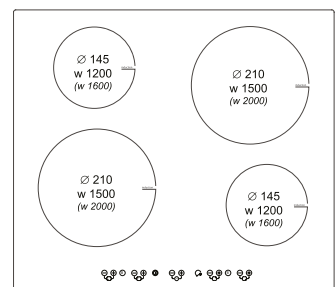
**CARATTERISTICHE TECNICHE**

Dimensioni:	58x51x5 cm
Versione standard:	Senza cornice
Comandi:	Controlli touch - 9 livelli di potenza
Zone cottura	4
Indicatore di potenza:	Si
Indicatore di calore residuo per zona:	Si
Blocco sicurezza comandi:	Si
Timer	Si
PMS	Si (Limitatore di consumo)
Booster	Si (Potenza supplementare)

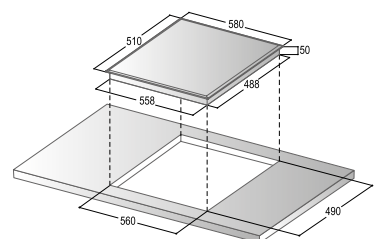

Foro per l'incasso: 56x49 cm

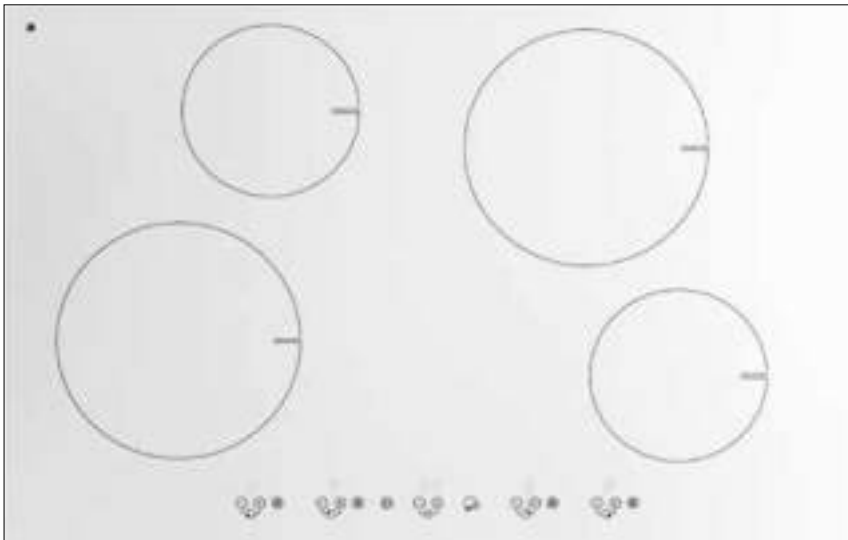
INDUZIONECode **PBIL74GT****NEW**

Piano da 77 cm con quattro zone di cottura, provvisto di timer, limitatore di consumo e booster. Assorbimento Max.: 7,2 kW

CARATTERISTICHE TECNICHE

Dimensioni:	77x51x5 cm
Versione standard:	Senza cornice
Comandi:	Controlli touch - 9 livelli di potenza
Zone cottura	4
Indicatore di potenza:	Si
Indicatore di calore residuo per zona:	Si
Blocco sicurezza comandi:	Si
Timer	No
PMS	Si (Limitatore di consumo)
Booster	Si (Potenza supplementare)

CODICE	COLORI	
PBIL74GT	Nero	
PBIL74GT	Bianco	

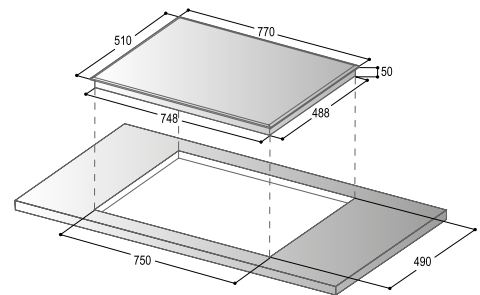
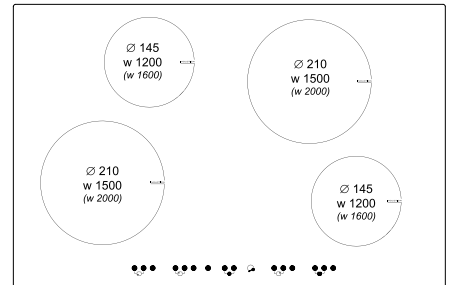

Foro per l'incasso: 75x49 cm

INDUZIONECode **PBIS930T****NEW**

Piano da 90 cm con tre zone di cottura. Assorbimento Max.: 6,7 kW

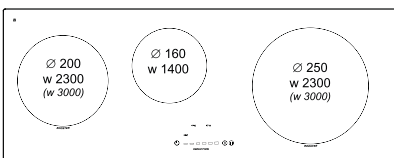
**CARATTERISTICHE TECNICHE**

Dimensioni:	90x35x5 cm
Versione standard:	Senza cornice
Comandi:	Controlli touch - 9 livelli di potenza
Zone cottura	3
Indicatore di potenza:	Si
Indicatore di calore residuo per zona:	Si
Blocco sicurezza comandi:	Si

CODICE	COLORI	
PBIS930T	Nero	

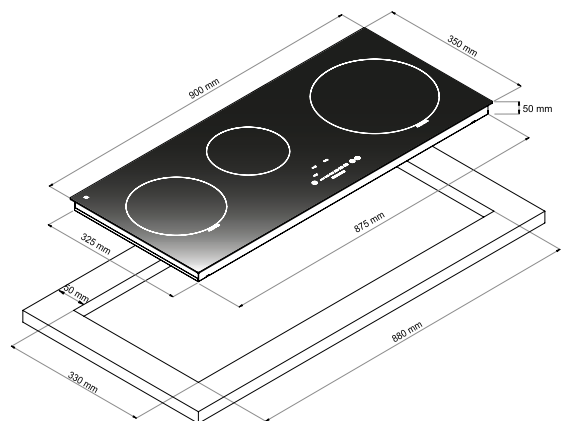

Foro per l'incasso: 88x33 cm

INDUZIONECode **PBIS940T****NEW**

Piano da 90 cm con quattro zone di cottura.
Assorbimento Max.: 7,4 kW

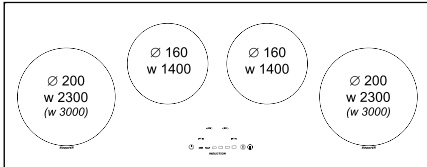
**CARATTERISTICHE TECNICHE**

Dimensioni:	90x35x5 cm
Versione standard:	Senza cornice
Comandi:	Controlli touch - 9 livelli di potenza
Zone cottura	4
Indicatore di potenza:	Si
Indicatore di calore residuo per zona:	Si
Blocco sicurezza comandi:	Si
Timer	Si

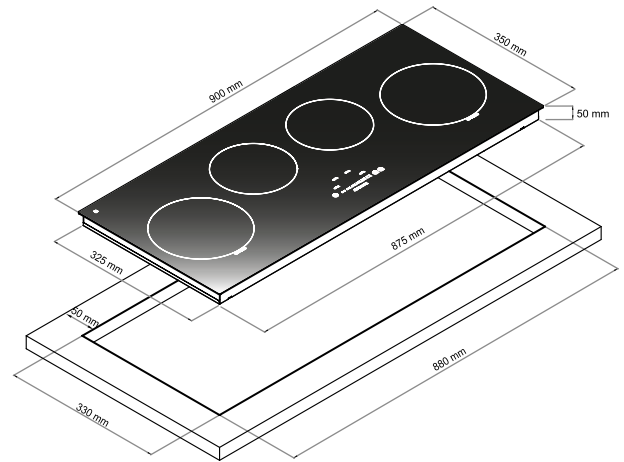

Foro per l'incasso: 88x33 cm

INDUZIONECode **PBIU320T****NEW**

Piano da 29 cm con due zone di cottura
e funzione bridge. Assorbimento Max.: 3,7 kW

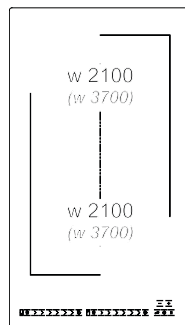
**CARATTERISTICHE TECNICHE**

Dimensioni:	29x51x4 cm
Versione standard:	Senza cornice
Comandi:	Controlli touch - 9 livelli di potenza
Zone cottura	2
Indicatore di potenza:	Si
Indicatore di calore residuo per zona:	Si
Blocco sicurezza comandi:	Si
Timer	Si
Bridge	Si (unione 2 zone cottura)
Booster	Si (Potenza supplementare)

CODICE	COLORI
PBIU320T	■ Nero

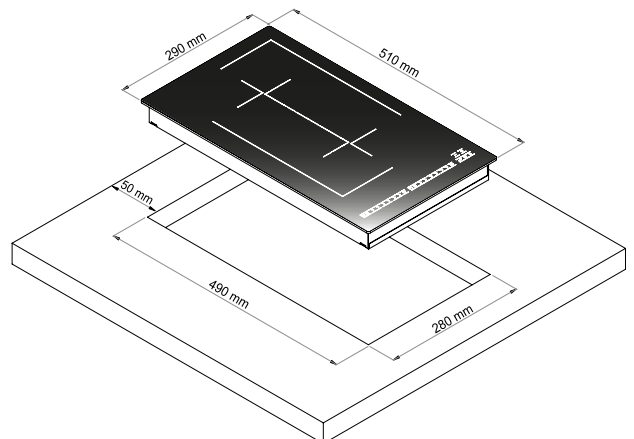

Foro per l'incasso: 28x49 cm



Piano da 58 cm con quattro zone di cottura e funzione bridge.
Assorbimento Max.: 7,4 kW

CODICE

COLORI

PBIU640T

Nero

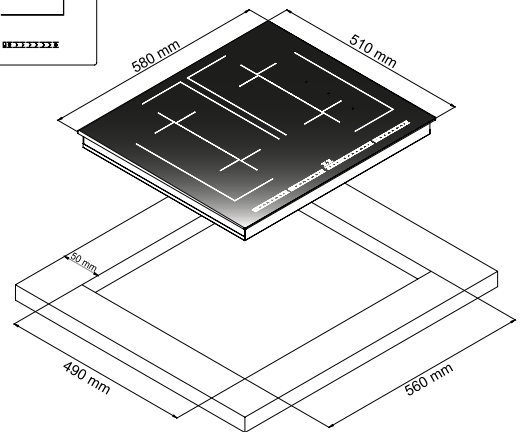
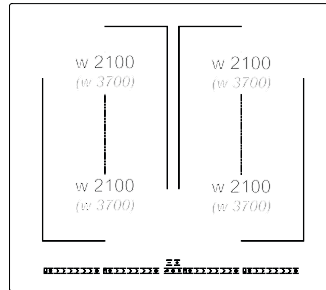

Foro per l'incasso: 49x56 cm

CARATTERISTICHE TECNICHE

Dimensioni:	58x51x5 cm
Versione standard:	Senza cornice
Comandi:	Controlli touch - 9 livelli di potenza
Zone cottura	4
Indicatore di potenza:	Si
Indicatore di calore residuo per zona:	Si
Blocco sicurezza comandi:	Si
Timer	Si
Bridge	Si (unione 2 zone cottura)
Booster	Si (Potenza supplementare)

Cornici disponibili per piani di cottura in vetroceramica e ad induzione



1 - SENZA CORNICE (STANDARD)



2 - CORNICE Profilo PU

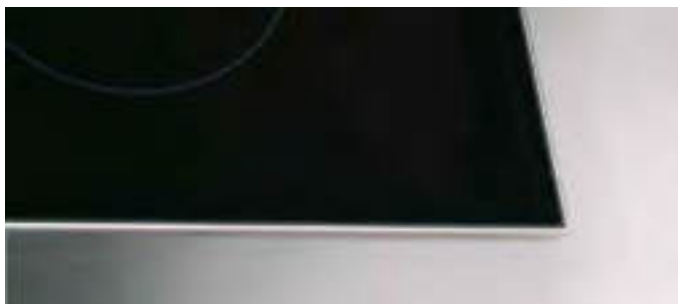

3 - CORNICE Profilo PA



4 - SENZA CORNICE
Cristallo bisellato

I prezzi dei piani di cottura in vetroceramica e ad induzione riportati nel catalogo sono da intendersi per la versione senza cornice (versione N. 1 in figura). Per tutte le altre versioni richiedere all'azienda la maggiorazione di prezzo.

HOTPOINT-ARISTON/INDESITAmbientazioni **Classiche****Lavelli + Rubinetti Plados**

ULTRAQUARTZ colori Tradizionali	Code
Ultraquartz Bianco	01
Ultraquartz Nero	12
Ultraquartz Terra di Francia	66
Ultraquartz Grigio Antracite	75
Ultraquartz Bianco Antico	87

Piani cottura e forni Ariston/Indesit

ULTRAQUARTZ colori Tradizionali	Code
Bianco	WH
Nero	BK
Terra di Francia	TF
Grigio Antracite	AN
Bianco Antico	OW

microULTRAGRANIT	Code
Ultragranit Pietra Vecchia	51
Ultragranit Sahara	55
Ultragranit Ambra	53
Ultragranit Jasmine	56
Ultragranit Black Matt	70
Ultragranit Bianco Opale	90
Ultragranit Grigio Grafite	91
Ultragranit Avena	94
Ultragranit Bianco Polare	98

microULTRAGRANIT	Code
Pietra Vecchia	OS
Champagne	CH
Grigio Ambra	OG
Bianco Antico	OW
Grigio Antracite	AN
Granito Bianco	GW
Grigio Ambra	OG
Avena	AV
Puntinato Bianco	PB

Ambientazioni **Moderne****Lavelli + Rubinetti Plados**

ULTRAQUARTZ colori Traslucidi	Code
Ultraquartz Argento	32
Ultraquartz Champagne "AR"	33
Ultraquartz Grigio Carbone	34

ULTRAMETAL	Code
Ultrametal Alluminio	41
Ultrametal Titanio	42
Ultrametal Antracite	43
Ultrametal Nero	44
Ultrametal Beige	45

ULTRAVITRO	Code
Ultravetro Ghiaccio - ICE	05
Ultravetro Nero a Specchio - MR	06
Ultravetro Argento - SL	07
Ultravetro Champagne - CH	09
Ultravetro Grafite - GR	15

microULTRAGRANIT	Code
Ultragranit Sahara	55
Ultragranit Black Matt	70
Ultragranit Tartufo	72

Piani cottura e forni Ariston/Indesit

ULTRAQUARTZ colori Traslucidi	Code
Argento	SL
Champagne	CH
Grigio Carbone	GC

ULTRAMETAL	Code
Argento SL - Acciaio Inox	--
Acciaio Inox	--
Ghiaccio ICE - Acciaio Inox	--
Mirror MR - Acciaio Inox	--
Acciaio Inox	--

ULTRAVITRO	Code
Ghiaccio	ICE
Mirror	MR
Argento	SL
Champagne	CH
Grafite	GR

microULTRAGRANIT	Code
Champagne	CH
Grafite	GR
Tortora	TD

REX / ELECTROLUX

Ambientazioni **Classiche**

Lavelli + Rubinetti **Plados**

ULTRAQUARTZ colori Tradizionali	Code
Ultraquartz Grigio Antracite	75
Ultraquartz Bianco Antico	87
microULTRAGRANIT	Code
Ultragranit Jasmine	56
Ultragranit Black Matt	70
Ultragranit Bianco Opale	90
Ultragranit Avena	94
Ultragranit Nero Ebony	95
ULTRAMETAL	Code
Ultrametal Rame	60

Piani cottura e forni **Rex/Electrolux**

ULTRAQUARTZ colori Tradizionali	Code
Nero Ghisa	--
Bianco Antico	--
microULTRAGRANIT	Code
Bianco Antico	OW
Ghisa	--
Pietra	PP
Sabbia	PS
Lava	PL
ULTRAMETAL	Code
Rame	--

Ambientazioni **Moderne**

Lavelli + Rubinetti **Plados**

microULTRAGRANIT	Code
Ultragranit Bianco Latte	58
Ultragranit Black Matt	70

Piani cottura e forni **Rex/Electrolux**

microULTRAGRANIT	Code
Acciaio Inox	--
Acciaio Inox	--

SMEG

Ambientazioni **Classiche**

Lavelli + Rubinetti **Plados**

ULTRAQUARTZ colori Tradizionali	Code
Ultraquartz Bianco	01
Ultraquartz Terra di Francia	66
Ultraquartz Grigio Antracite	75
Ultraquartz Bianco Antico	87
microULTRAGRANIT	Code
Ultragranit Terra	50
Ultragranit Jasmine	56
Ultragranit Antracite Matt	59
Ultragranit Avena	94
Ultragranit Nero Ebony	95
ULTRAMETAL	Code
Ultrametal Rame	60

Piani cottura e forni **Smeg**

ULTRAQUARTZ colori Tradizionali	Code
Bianco	--
Terra di Francia	--
Antracite	--
Panna	--
microULTRAGRANIT	Code
Beige	GB
Panna	--
Antracite	--
Avena	GAV
Nero	GN
ULTRAMETAL	Code
Rame	--

Ambientazioni **Moderne**

Lavelli + Rubinetti **Plados**

microULTRAGRANIT	Code
Ultragranit Bianco Latte	58
Ultragranit Black Matt	70

Piani cottura e forni **Smeg**

microULTRAGRANIT	Code
Acciaio Inox	--
Acciaio Inox	--

WHIRLPOOL

Ambientazioni **Classiche**

Lavelli + Rubinetti **Plados**

ULTRAQUARTZ colori Tradizionali	Code
Ultraquartz Grigio Antracite	75
Ultraquartz Bianco Antico	87
microULTRAGRANIT	Code
Ultragranit Jasmine	56
Ultragranit Antracite Matt	59
Ultragranit Avena	94

Piani cottura e forni **Whirlpool**

ULTRAQUARTZ colori Tradizionali	Code
Antracite	--
Jasmine	--
microULTRAGRANIT	Code
Jasmine	--
Ghisa	--
Avena	--

Ambientazioni **Moderne**

Lavelli + Rubinetti **Plados**

microULTRAGRANIT	Code
Ultragranit Bianco Latte	58
Ultragranit Black Matt	70

Piani cottura e forni **Whirlpool**

microULTRAGRANIT	Code
Acciaio Inox	--
Acciaio Inox	--

CANDY

Ambientazioni **Classiche**

Lavelli + Rubinetti **Plados**

ULTRAQUARTZ colori Tradizionali	Code
Ultraquartz Bianco	01
Ultraquartz Terra di Francia	66
Ultraquartz Grigio Antracite	75
Ultraquartz Bianco Antico	87
microULTRAGRANIT	Code
Ultragranit Terra	50
Ultragranit Jasmine	56
Ultragranit Antracite Matt	59
Ultragranit Bianco Opale	90
Ultragranit Avena	94
Ultragranit Bianco Polare	98
ULTRAMETAL	Code
Ultrametal Rame	60

Piani cottura e forni **Candy**

ULTRAQUARTZ colori Tradizionali	Code
Bianco	--
Terra di Francia	--
Antracite	--
Panna	--
microULTRAGRANIT	Code
Beige	GB
Panna	--
Antracite	--
Bianco	GW
Avena	GAV
Nero	GN
ULTRAMETAL	Code
Rame	--

Ambientazioni **Moderne**

Lavelli + Rubinetti **Plados**

microULTRAGRANIT	Code
Ultragranit Bianco Latte	58
Ultragranit Black Matt	70

Piani cottura e forni **Candy**

microULTRAGRANIT	Code
Acciaio Inox	--
Acciaio Inox	--

NARDI

Ambientazioni **Classiche**

Lavelli + Rubinetti **Plados**

ULTRAQUARTZ colori Tradizionali	Code
Ultraquartz Bianco	01
Ultraquartz Nero	12
Ultraquartz Terra di Francia	66
Ultraquartz Bianco Antico	87
microULTRAGRANIT	Code
Ultragranit Jasmine	56
Ultragranit Bianco Opale	90
Ultragranit Avena	94
Ultragranit Nero Ebony	95
ULTRAMETAL	Code
Ultrametal Rame	60

Piani cottura e forni **Nardi**

ULTRAQUARTZ colori Tradizionali	Code
Bianco	W
Nero	N
Terra di Francia	T
Avorio	A
microULTRAGRANIT	Code
Avorio	A
Granito Panna	JA
Granito Beige	JB
Granito Nero	JN
ULTRAMETAL	Code
Ramato	R

Ambientazioni **Moderne**

Lavelli + Rubinetti **Plados**

ULTRAQUARTZ colori Traslucidi	Code
Ultraquartz Argento	32
ULTRAVITRO	Code
Ultravitro Argento - SL	07

Piani cottura e forni **Nardi**

ULTRAQUARTZ colori Traslucidi	Code
Hot Ice	--
ULTRAVITRO	Code
Argento SL	SL

PLADOS

Ambientazioni **Classiche**

Lavelli + Rubinetti **Plados**

ULTRAQUARTZ colori Tradizionali	Code
Ultraquartz Grigio Antracite	75
Ultraquartz Bianco Antico	87
microULTRAGRANIT	Code
Ultragranit Jasmine	56
Ultragranit Black Matt	70
Ultragranit Bianco Opale	90
Ultragranit Avena	94
Ultragranit Nero Ebony	95
ULTRAMETAL	Code
Ultrametal Rame	60

Piani cottura e forni **Plados**

ULTRAQUARTZ colori Tradizionali	Code
Grigio Antracite	75
Bianco Antico	87
microULTRAGRANIT	Code
Bianco Antico	87
Grigio Antracite	75
Bianco Opale	90
Avena	94
Nero Ebony	95
ULTRAMETAL	Code
Rame	60

Ambientazioni **Moderne**

Lavelli + Rubinetti **Plados**

ULTRAMETAL	Code
Ultrametal Alluminio	41
Ultrametal Titanio	42

Piani cottura e forni **Plados**

ULTRAMETAL	Code
Alluminio	41
Titanio	42

TELMA

Ambientazioni **Classiche**

Lavelli + Rubinetti **Plados**

ULTRAQUARTZ colori Tradizionali	Code
Ultraquartz Grigio Antracite	75
Ultraquartz Bianco Antico	87
microULTRAGRANIT	Code
Ultragranit Jasmine	56
Ultragranit Black Matt	70
Ultragranit Bianco Opale	90
Ultragranit Avena	94
Ultragranit Nero Ebony	95
ULTRAMETAL	Code
Ultrametal Rame	60

Piani cottura e forni **Telma**

ULTRAQUARTZ colori Tradizionali	Code
DL Antracite	22
DL Bianco Antico	19
microULTRAGRANIT	Code
DL Bianco Antico	19
DL Antracite	22
TG Bianco Opale	31
TG Avena	29
TG Nero	30
ULTRAMETAL	Code
MQ Rame	70

Ambientazioni **Moderne**

Lavelli + Rubinetti **Plados**

ULTRAMETAL	Code
Ultrametal Titanio	42

Piani cottura e forni **Telma**

ULTRAMETAL	Code
MQ Titanio	72

FRANKE

Ambientazioni **Classiche**

Lavelli + Rubinetti **Plados**

microULTRAGRANIT	Code
Ultragranit Sahara	55
Ultragranit Avena	94
Ultragranit Nero Ebony	95
Ultragranit Bianco Polare	98

Piani cottura e forni **Franke**

microULTRAGRANIT	Code
Ultragranit Sahara	--
Ultragranit Avena	--
Ultragranit Ardesia	--
Bianco	--

Ambientazioni **Moderne**

Lavelli + Rubinetti **Plados**

ULTRAMETAL	Code
Ultrametal Alluminio	41
Ultrametal Antracite	43
Ultrametal Nero	44

Piani cottura e forni **Franke**

ULTRAMETAL	Code
Alluminio	--
Stone - Grey	--
Grafite	--

SCHOCK

Ambientazioni **Classiche**

Lavelli + Rubinetti **Plados**

microULTRAGRANIT	Code
Ultragranit Terra	50
Ultragranit Bianco Opale	90
Ultragranit Avena	94
Ultragranit Nero Ebony	95

Piani cottura e forni **Schock-Henson**

microULTRAGRANIT	Code
Terra	38
Pietra	60
Sabbia	58
Lava	40

JOLLYNOXAmbientazioni **Classiche****Lavelli + Rubinetti Plados**

ULTRAQUARTZ colori Tradizionali	Code
Ultraquartz Bianco	01
Ultraquartz Nero	12
Ultraquartz Terra di Francia	66
Ultraquartz Grigio Antracite	75
microULTRAGRANIT	Code
Ultragranit Terra	50
Ultragranit Pietra Vecchia	51
Ultragranit Antracite Matt	59
Ultragranit Bianco Opale	90
Ultragranit Avena	94
Ultragranit Nero Ebony	95

Piani cottura e forni Jollynox

ULTRAQUARTZ colori Tradizionali	Code
Bianco	--
Nero	--
Terra di Francia	--
Grigio Antracite	--
microULTRAGRANIT	Code
Granito Beige	--
Granito Pietra Vecchia	--
Granito Antracite	--
Granito Neve	--
Granito Avena	--
Granito Nero	--

TERIM/F.LLI ONOFRIAmbientazioni **Classiche****Lavelli + Rubinetti Plados**

ULTRAQUARTZ colori Tradizionali	Code
Ultraquartz Bianco	01
Ultraquartz Nero	12
Ultraquartz Terra di Francia	66
Ultraquartz Grigio Antracite	75
Ultraquartz Bianco Antico	87
microULTRAGRANIT	Code
Ultragranit Jasmine	56
Ultragranit Antracite Matt	59
Ultragranit Avena	94

Piani cottura e forni Terim/F.Lli Onofri

ULTRAQUARTZ colori Tradizionali	Code
Bianco	--
Nero	--
Terra di Francia	--
Antracite	--
Bianco Antico	--
microULTRAGRANIT	Code
Bianco Antico	--
Antracite	--
Sabbia	--















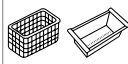



































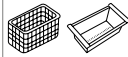





































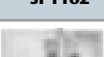







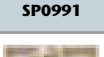
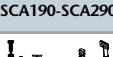

FOSTERAmbientazioni **Classiche****Lavelli + Rubinetti Plados**

ULTRAQUARTZ colori Tradizionali	Code
Ultraquartz Bianco	01
Ultraquartz Nero	12
Ultraquartz Terra di Francia	66
Ultraquartz Grigio Antracite	75
microULTRAGRANIT	Code
Ultragranit Antracite Matt	59
Ultragranit Avena	94

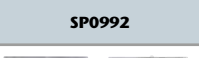





















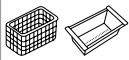













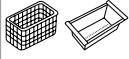































































Piani cottura e forni Foster

ULTRAQUARTZ colori Tradizionali	Code
Bianco	--
Nero	--
Terra di Francia	--
Antracite	--
microULTRAGRANIT	Code
Antracite	--
Avena	--

ACCESSORI IN OPZIONE PER LAVELLI IN MATERIALE COMPOSITO

MODELLI LAVELLI	Scarico automatico	Tagliere in legno	Tagliere in polietilene	Cestello in filo plastificato	Cestello in acciaio inox	Vaschetta in policarbonato	Vaschetta in acciaio inox	Tagliere in cristallo	Coprivasca bianco
LUX									
									
LX8620	SCA190-SCA290		TAGP77		SPCESINX		LXVASINX	TAGCRLUX	
ELEGANCE									
									
AM11620	SCA190	TAGL80 TAGL88	TAGP81 TAGP77		SPCESINX			TAGCR	
									
AM9910	SCA190	TAGL80 TAGL88	TAGP81 TAGP77		SPCESINX			TAGCR	
									
AM8610	SCA190	TAGL80 TAGL88	TAGP81 TAGP77		SPCESINX			TAGCR	
									
AM8620	SCA190-SCA290	TAGL44 TAGL88	TAGP74 TAGP77		SPCESINX				
									
AM7810	SCA190	TAGL80 TAGL88	TAGP81 TAGP77		SPCESINX			TAGCR	
									
AM7815	SCA190-SCA290	TAGL80 TAGL88	TAGP81 TAGP77		SPCESINX	SPVASPOL	SPVASINX-VASCN	TAGCR	
CORAX									
									
CX1162	SCA190-SCA290	TAGL80 TAGL88	TAGP81 TAGP77		SPCESINX			TAGCR	
									
CX0991	SCA190-SCA290	TAGL80 TAGL88	TAGP81 TAGP77		SPCESINX	SPVASPOL	SPVASINX-VASCN	TAGCR	
									
CX0861/CX0791	SCA190	TAGL80 TAGL88	TAGP81 TAGP77		SPCESINX			TAGCR	
									
CX0862/NK07920	SCA190-SCA290	TAGL80 TAGL88	TAGP81 TAGP77		SPCESINX			TAGCR	
									
CX0981	SCA190				SPCESINX		HRVASINX		
SPAZIO									
									
SP1162	SCA190-SCA290	SPTAGIRK TAGL88	SPTAGPOL TAGP77		SPCESINX			TAGCR	
									
SP0991	SCA190-SCA290	SPTAGIRK TAGL88	SPTAGPOL TAGP77		SPCESINX	SPVASPOL	SPVASINX-VASCN	TAGCR	
									
SP0992	SCA190-SCA290	SPTAGIRK TAGL88	SPTAGPOL TAGP77		SPCESINX	SPVASPOL	SPVASINX-VASCN	TAGCR	
									
SP0861/SP0791	SCA190	SPTAGIRK TAGL88	SPTAGPOL TAGP77		SPCESINX			TAGCR	

ACCESSORI IN OPZIONE PER LAVELLI IN MATERIALE COMPOSITO





















































MODELLI LAVELLI	Scarico automatico	Tagliere in legno	Tagliere in polietilene	Cestello in filo plastificato	Cestello in acciaio inox	Vaschetta in policarbonato	Vaschetta in acciaio inox	Tagliere in cristallo	Coprivasca bianco
SPAZIO									
									
SP0862/SP0792	SCA190-SCA290	SPTAGIRK TAGL88	SPTAGPOL TAGP77		SPCESINX			TAGCR	
									
SP0981	SCA190-SCA290	SPTAGIRK	SPATAGPOL TAGP77		SPCESINX	SPVASPOL	SPVASINX-VASCN		
ATLANTIC									
									
PL1162/AT1162	SCA190-SCA290	PLTAGIRK TAGL88	PLTAGPOL TAGP77		SPCESINX			TAGCR	PLCOPVAS*
									
PL0991	SCA190-SCA290	PLT99IRK TAGL88	PLT99POL TAGP77		SPCESINX	SPVASPOL	SPVASINX-VASSP	TAGCR	
									
PL0861	SCA190	PLTAGIRK TAGL88	PLTAGPOL TAGP77		SPCESINX			TAGCR	PLCOPVAS
									
PL0862	SCA190-SCA290	PLTAGIRK TAGL88	PLTAGPOL TAGP77		SPCESINX			TAGCR	PLCOPVAS
									
FTA8320		TAGL29 TAGL88	TAGP78 TAGP77		SPCESINX		HRVASINX	TAGCR	COL29
									
PL4351		PLTGTDIRK	PLTGTDPOL	CES46	CES47				
									
PL5101	SCA190	TAGL47	TAGP48	CES46	CES47				
									
FU11621	SCA190-SCA290	TAGL40 TAGL88	TAGP37 TAGP77		SPCESINX			TAGCR	
ONDA/PROFILO									
									
ON1162	SCA190-SCA290	TAGL88	TAGP77		SPCESINX				
									
PK0991	SCA190-SCA290	TAGL88	TAGP77		SPCESINX	SPVASPOL	SPVASINX-VASSP		
									
ON0861	SCA190	TAGL88	TAGP77		SPCESINX				
									
PR0861	SCA190	TAGL88	TAGP77		SPCESINX				
HARMONY									
									
HR1162	SCA190-SCA290	PLT99IRK TAGL88	PLT99POL TAGP77		SPCESINX			TAGCR	
									
HR0991	SCA190-SCA290	PLT99IRK TAGL88	PLT99POL TAGP77		SPCESINX	SPVASPOL	SPVASINX-VASSP		

*PLCOPVAS solo per mod. PL1162

ACCESSORI IN OPZIONE PER LAVELLI IN MATERIALE COMPOSITO

MODELLI LAVELLI	Scarico automatico	Tagliere in legno	Tagliere in polietilene	Cestello in filo plastificato	Cestello in acciaio inox	Vaschetta in policarbonato	Vaschetta in acciaio inox	Tagliere in cristallo	Coprivasca bianco
HARMONY									
HR0861	SCA190	TAGL88	TAGP77		SPCESINX			TAGCR	
HR4321	SCA190	PLT99IRK TAGL88	PLT99POL TAGP77		SPCESINX			TAGCR	
NK05110	SCA190			CES46	CES47				
HR0792	SCA190-SCA290	TAGL88	TAGP77		SPCESINX				
HR0862	SCA190-SCA290	PLT99IRK TAGL88	PLT99POL TAGP77		SPCESINX			TAGCR	
DB09910	SCA190-SCA290	TAGL45 TAGL88	TAGP75 TAGP77		SPCESINX			TAGCR	COL45
HR0860	SCA190	TAGIRK 1-2-3	TAGP79 TAGP89		CESINX1	SPVASPOL	VAS93		
HR0992	SCA190-SCA290	TAGL88	TAGP77		SPCESINX			TAGCR	
HR10611	SCA190-SCA290	HRTAGIRK	TAGP77		SPCESINX		HRVASINX	TAGCR	
HRA832	SCA190-SCA290	PLT99IRK TAGL88	PLT99POL TAGP77		SPCESINX			TAGCR	
UNIVERSO									
PK0861	SCA190	SPTAGIRK TAGL88	SPATAGPOL TAGP77		SPCESINX			TAGCR	
PL11620	SCA190-SCA290	TAGL23 TAGL88	TAGP63 TAGP77					TAGCR	
PL11610	SCA190	TAGL21 TAGL88	TAGP61 TAGP77		SPCESINX			TAGCR	
PL08610	SCA190	TAGL20 TAGL88	TAGP60 TAGP77					TAGCR	
PL08620	SCA190-SCA290	TAGL22 TAGL88	TAGP63 TAGP77					TAGCR	
DOA8320	SCA190-SCA290	TAGL45 TAGL88	TAGP75 TAGP77		SPCESINX				COL45

ACCESSORI IN OPZIONE PER LAVELLI IN MATERIALE COMPOSITO

MODELLI LAVELLI	Scarico automatico	Tagliere in legno	Tagliere in polietilene	Cestello in filo plastificato	Cestello in acciaio inox	Vaschetta in policarbonato	Vaschetta in acciaio inox	Tagliere in cristallo	Coprivasca bianco
ROXANA									
									
RO0861	SCA190	PLT99IRK TAGL88	PLT99POL TAGP77		SPCESINX				
									
HR0791	SCA190-SCA290	PLT99IRK TAGL88	PLT99POL TAGP77		SPCESINX	SPVASPOL	SPVASINX		
									
HR6150	SCA190	PLT99IRK TAGL88	PLT99POL TAGP77		SPCESINX				
									
HR6151	SCA190-SCA290	PLT99IRK TAGL88	PLT99POL TAGP77		SPCESINX	SPVASPOL	VAS94		
ONE									
									
ON7610	SCA190	TAGL88 TAGL44	TAGP77 TAGP74		SPCESINX				
									
ON6010	SCA190	TAGL44	TAGP77 TAGP74		SPCESINX				
									
ON5610	SCA190	TAGL44	TAGP77 TAGP74		SPCESINX				
									
ON4110	SCA190	TAGL44	TAGP77 TAGP74		SPCESINX				



Gli accessori trasformano il lavello Plados da semplice centro di lavaggio in un'attrezzata area di preparazione cibi, rendendolo molto più pratico e funzionale.

LAVELLI PLADOS - TABELLA COLORI DISPONIBILI

CODICE	FINITURE										
	COLORI STANDARD			COLORI SPECIALI							
	UQ ULTRAQUARTZ COLORI TRADIZIONALI	UG micro ULTRAGRANIT	UM ULTRAMETAL	UQ ULTRAQUARTZ COLORI TRADIZIONALI	UQ ULTRAQUARTZ COLORI PASTELLO	UQ ULTRAQUARTZ COLORI TRASLUCIDI	GR GRANIT	UG micro ULTRAGRANIT	UM ULTRAMETAL	UV ULTRAVITRO	NS NATURSTONE
LUX											
LX8620		■	■								
ELEGANCE											
AM11620		■	■					■	■	■	
AM9910		■	■					■	■	■	
AM8610		■	■					■	■	■	
AM8620		■	■					■	■	■	
AM7810		■	■					■	■	■	
AM7815		■	■					■	■	■	
CORAX											
CX1162		■	■					■	■	■	
CX0991		■	■					■	■	■	
CX0861		■	■					■	■	■	
CX0862		■	■					■	■	■	
CX0791		■	■					■	■	■	
NK07920		■	■					■	■	■	
CX0981		■	■					■	■	■	
ONE											
ON7610		■	■					■	■		
ON6010		■	■					■	■		
ON5610		■	■					■	■		
ON4110		■	■					■	■		
ON4120		■	■					■	■		
ON5615		■	■					■	■		
ON5620		■	■					■	■		
SPAZIO											
SP1162	■	■	■	■				■	■		■
SP0991	■	■	■	■				■	■		■
SP0992	■	■	■	■				■	■		■
SP0861	■	■	■	■				■	■		■
SP0862	■	■	■	■				■	■		■
SP0791	■	■	■	■				■	■		■
SP0792	■	■	■	■				■	■		■
SP0981		■	■					■	■		■
ATLANTIC											
PL1162	■	■	■	■	■	■	■	■	■		
AT1162	■	■	■	■	■	■	■	■	■		
PL0991	■	■	■	■	■	■	■	■	■		
PL0861	■	■	■	■	■	■	■	■	■		
PL0862	■	■	■	■	■	■	■	■	■		
FTA8320	■	■	■	■	■	■	■	■	■		
PL4351	■	■	■	■	■	■	■	■	■		
PL5101		■	■					■	■		
FU11621		■	■					■	■		
ONDA/PROFILO											
ON1162		■	■								
PK0991		■	■								
ON8610		■	■								
PR0861		■	■								
HARMONY/UNIVERSO											
HR1162	■	■	■								
HR0991	■	■	■								
HR0861	■	■	■								
HR4321	■	■	■	■			■	■	■		
NK05110		■	■								
HR0792		■	■								
HR0862		■	■								
DB09910	■	■	■					■	■		
HR0860	■	■	■					■	■		
HR0992		■	■								
HR1061		■	■								
HRA832	■	■	■	■			■	■	■		
PK0861	■	■	■								
PL11620	■	■	■								
PL11610		■	■								
PL08610	■	■	■								
PL08620	■	■	■								
DOA8320	■	■	■								
ROXANA											
HR0791		■	■								
HR6150		■	■								
HR6151		■	■								



SENZA LIMITI! La gamma **Colori Plados vanta** ben 6 differenti finiture e un'ampissima gamma di tonalità. È proprio nel colore che le proposte Plados trovano la massima espressione.

Da sempre ci impegnamo per ottenere la massima soddisfazione del cliente e da quest'anno **introduciamo un importante novità** volta a migliorare le performances di produzione e quindi i tempi di consegna dei lavelli:

La gamma colori Plados è stata divisa in COLORI STANDARD e COLORI SPECIALI.

La gamma "**COLORI STANDARD**" comprende i **colori in pronta consegna**.

La gamma "**COLORI SPECIALI**" include i colori **disponibili su ordinazione**, ma con tempi di consegna **superiori** rispetto ai colori in pronta consegna.



ATTENZIONE!

Su richiesta, tutti i lavelli Plados possono essere provvisti anche della Protezione Ultraclean®.

MAGGIORAZIONE

PREZZO:

+8% per i lavelli con Protezione Ultraclean® TEMPI DI CONSEGNA: 3 SETTIMANE DALL'ORDINE

Gamma colori lavelli - COLORI STANDARD



ULTRAQUARTZ colori Tradizionali



01 - Bianco

Abbinabile con tutti i fabbricanti di elettrodomestici.



12 - Nero

Abbinabile con tutti i fabbricanti di elettrodomestici.



66 - Terra di Francia

Abbinabile con tutti i fabbricanti di elettrodomestici.



75 - Grigio Antracite

Abbinabile con: **HOTPOINT-ARISTON**, **INDESIT**, REX/ELECTROLUX, CANDY, WHIRLPOOL, SMEG, NARDI, PLADOS, TELMA, JOLLYNOX, TERIM/F.LLI ONOFRI, FOSTER.



87 - Bianco Antico

Abbinabile con: **HOTPOINT-ARISTON**, REX/ELECTROLUX, CANDY, WHIRLPOOL, SMEG, NARDI, PLADOS, TELMA, TERIM/F.LLI ONOFRI.



microULTRAGRANIT



51 - Pietra Vecchia

Abbinabile con: **HOTPOINT-ARISTON**, JOLLYNOX.



55 - Sahara

Abbinabile con: **HOTPOINT-ARISTON** (Linea "Diamond"), FRANKE.



56 - Jasmine

Abbinabile con: **HOTPOINT-ARISTON**, REX/ELECTROLUX, CANDY, WHIRLPOOL, SMEG, NARDI, PLADOS, TELMA, TERIM/F.LLI ONOFRI, BLANCO.

Gamma colori lavelli - COLORI STANDARD



microULTRAGRANIT



58 - Bianco Latte

Abbinabile con: WHIRLPOOL, SIEMENS, BOSCH.



70 - Black Matt

Abbinabile con: **HOTPOINT-ARISTON**, **INDESIT**, REX/ELECTROLUX, CANDY, WHIRLPOOL, SMEG, NARDI, JOLLYNOX, TERIM/F.LLI ONOFRI, FOSTER.



90 - Bianco Opale

Abbinabile con: **HOTPOINT-ARISTON**, REX/ELECTROLUX, CANDY, SMEG, NARDI, PLADOS, TELMA, FRANKE, JOLLYNOX.



91 - Grigio Grafite

Abbinabile con: **HOTPOINT-ARISTON**.



94 - Avena

Abbinabile con: **HOTPOINT-ARISTON**, **INDESIT**, REX/ELECTROLUX, CANDY, WHIRLPOOL, SMEG, NARDI, PLADOS, TELMA, FRANKE, JOLLYNOX, TERIM/F.LLI ONOFRI, FOSTER.



95 - Nero Ebony

Abbinabile con: REX/ELECTROLUX, CANDY, SMEG, NARDI, PLADOS, TELMA, FRANKE, JOLLYNOX.



98 - Bianco Polare

Abbinabile con: **HOTPOINT-ARISTON**, REX/ELECTROLUX, CANDY, SMEG, NARDI, PLADOS, TELMA, FRANKE, JOLLYNOX.



microULTRAGRANIT

Il **microULTRAGRANIT** è la naturale riformulazione dell'ultragranit. Le **microparticelle** presenti nella struttura del **microULTRAGRANIT** conferiscono al manufatto un **eccellente aspetto estetico** ed un **piacevole effetto al tatto**: il cosiddetto **"effetto seta"** o **"effetto velluto"** che lo rende **più liscio** e **più gradevole**. Un lavello in microULTRAGRANIT è ancora **più bello, più igienico e più facile da pulire** e con le **nuove tonalità satinata** si sposa benissimo non solo con le cucine classiche ma anche con le nuove cucine moderne e di tendenza.

Gamma colori lavelli - COLORI STANDARD



ULTRAMETAL



41 - Alluminio

Abbinabile con: **HOTPOINT-ARISTON (Argento SL)**, SMEG, FRANKE, JOLLYNOX, SIEMENS, BOSCH.



42 - Titanio

Abbinabile con: PLADOS, TELMA, JOLLYNOX, SIEMENS, BOSCH.



44 - Nero

Abbinabile con: **HOTPOINT-ARISTON (Mirror MR)**, CANDY (Cristallo Nero), FRANKE, SIEMENS, BOSCH.

Colori abbinabili ai piani di cottura e forni in ACCIAIO INOX di tutti i produttori di elettrodomestici ed ai piani di cottura e forni in CRISTALLO dei marchi riportati sotto ad ogni singolo colore.

Gamma colori lavelli - COLORI SPECIALI



ULTRAQUARTZ colori Tradizionali



02 - Champagne *



67 - Sabbia *



74 - Cappuccino *

* Colori disponibili fino ad esaurimento scorte



ULTRAQUARTZ colori Pastello



21 - Blu Laguna



22 - Giallo Paglia



23 - Verde Acquamarina



24 - Blu Polare



25 - Giallo Pompelmo



26 - Verde Antico

Gamma colori lavelli - COLORI SPECIALI



ULTRAQUARTZ colori Traslucidi (Abbinabili agli elettrodomestici HOTPOINT-ARISTON)



32 - Argento

Abbinabile con: HOTPOINT-ARISTON (Linea "Diamond"), CANDY, NARDI.



33 - Champagne "AR"

Abbinabile con: HOTPOINT-ARISTON (Linea "Diamond").



34 - Grigio Carbone *

Abbinabile con: HOTPOINT-ARISTON (Linea "Diamond").

*** Colore disponibile fino ad esaurimento scorte**



GRANIT Finitura disponibile fino ad esaurimento scorte



78 - Cinnamon *

Abbinabile con: NARDI.



79 - Bianco *

Abbinabile con: JOLLYNOX.



81 - Grigio *

Abbinabile con: NARDI.

*** Le tonalità dei lavelli nella finitura "GRANIT" sono disponibili fino ad esaurimento scorte.**



83 - Avrelle *

Abbinabile con: NARDI.



89 - White "AR" *

Abbinabile con: HOTPOINT-ARISTON.

Gamma colori lavelli - COLORI SPECIALI



microULTRAGRANIT



50 - Terra

Abbinabile con: CANDY, SMEG, JOLLYNOX.



52 - Alaska *

.



53 - Ambra *

Abbinabile con: HOTPOINT-ARISTON, FRANKE.



57 - Mattone

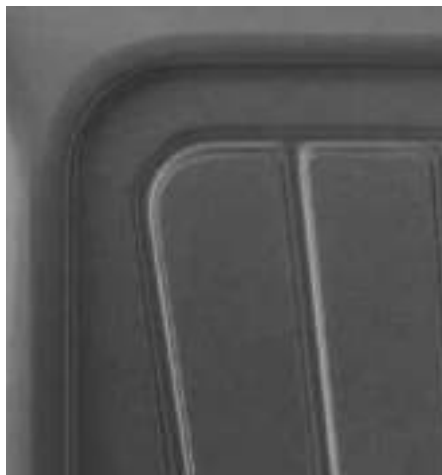

59 - Antracite Matt



71 - Grigio Arena

NEW



72 - Tartufo

NEW



92 - Beige Pietra



93 - Blu Cobalto *

Abbinabile con: FRANKE.

* Colori disponibili fino ad esaurimento scorte

Gamma colori lavelli - COLORI SPECIALI



microULTRAGRANIT



96 - Terracotta *



97 - Verde *



99 - Grigio Perla
Abbinabile con: SMEG, FRANKE, JOLLYNOX.



ULTRAMETAL

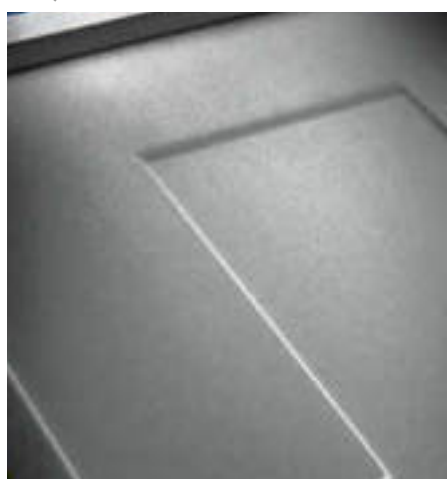

43 - Antracite - Abbinabile con: HOTPOINT-ARISTON (Ghiaccio ICE), CANDY (Spark Grafite), WHIRLPOOL, FRANKE, JOLLYNOX, SIEMENS, BOSCH.



45 - Beige



46 - Blu *
Abbinabile con: NARDI.

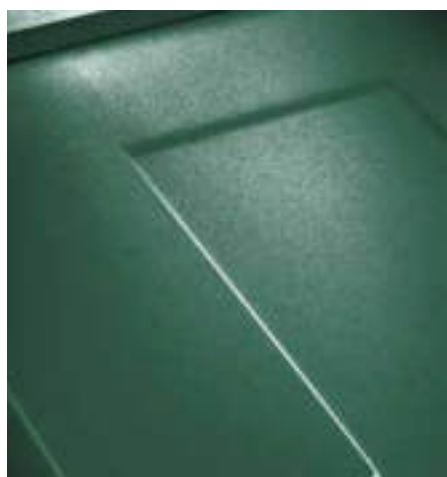

47 - Verde *



48 - Terracotta *



49 - Oro *

Gamma colori lavelli - COLORI SPECIALI



ULTRAMETAL



60 - Rame - Abbinabile con: REX/ELECTROLUX, SMEG, PLADOS, TELMA.



62 - Ramato *
Abbinabile con: NARDI, FRANKE.



64 - Marone **NEW**



ULTRAVITRO



04 - Aqua *



05 - Ghiaccio - ICE
Abbinabile con: HOTPOINT-ARISTON (linea "Diamond").



06 - Nero a Specchio - MR
Abbinabile con: HOTPOINT-ARISTON (linea "Diamond").

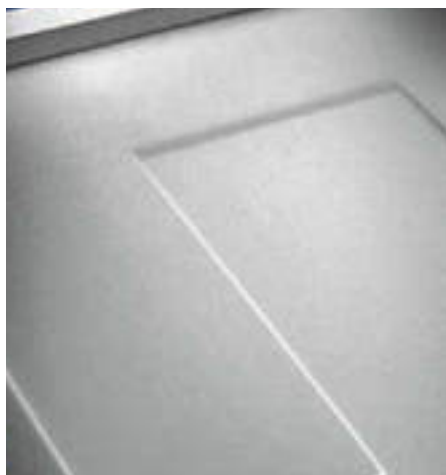

07 - Argento - SL
Abbinabile con: HOTPOINT-ARISTON (linea "Diamond"), CANDY (Spark Aqua), NARDI.



09 - Champagne - CH
Abbinabile con: HOTPOINT-ARISTON (linea "Diamond").



10 - Bianco
Abbinabile con: HOTPOINT-ARISTON (linea "Diamond").

* Colori disponibili fino ad esaurimento scorte



NATURSTONE: I LAVELLI PREZIOSI!

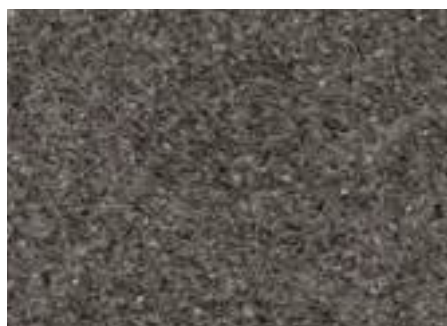

S01 - Pietra Black



S02 - Pietra White



S03 - Pietra Grey



S04 - Pietra Avana

I lavelli in **Naturstone** sono lavelli di nuova generazione costituiti da **pietre naturali semipreziose**. I lavelli in **Naturstone**:

- consentono di ottenere **effetti estetici eccezionali**;
- hanno **tonalità naturali** e **molto brillanti**;
- hanno una **durezza superficiale** ed una **resistenza al graffio senza uguali** (il corindone, uno dei minerali presenti, è l'elemento più duro in natura dopo il diamante);
- **mantengono perfettamente inalterato il colore** per tutta la vita del lavello.

ATTENZIONE!

Su richiesta, tutti i lavelli Plados possono essere provvisti anche di Protezione Ultraclean®.

MAGGIORAZIONE PREZZO:

+8% per i lavelli con Protezione Ultraclean®

TEMPI DI CONSEGNA:

3 SETTIMANE DALL'ORDINE

Gamma colori rubinetti - COLORI STANDARD



ULTRAQUARTZ colori Tradizionali

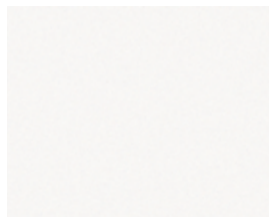

01 - Bianco



12 - Nero



66 - Terra di Francia



75 - Grigio Antracite

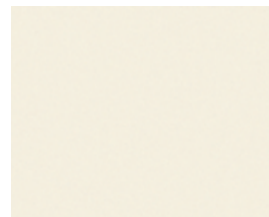

87 - Bianco Antico



microULTRAGRANIT



51 - Pietra Vecchia



55 - Sahara



56 - Jasmine

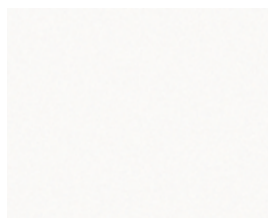

58 - Bianco Latte



70 - Black Matt

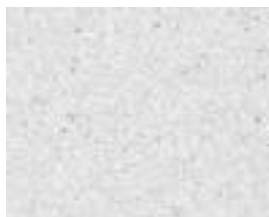

90 - Bianco Opale



91 - Grigio Grafite



94 - Avena



95 - Nero Ebony

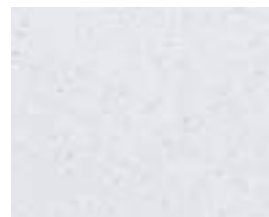

98 - Bianco Polare



40 + codice Ultragranit

N.B.: per ordinare un miscelatore "bicolore" cromo/Ultragranit avena, al codice colore 40 relativo al cromo, aggiungere il codice 94 relativo al colore Ultragranit Avena



ULTRAMETAL



41 - Alluminio



42 - Titanio



44 - Nero



CROMO



40 - Cromo

Gamma colori rubinetti - COLORI SPECIALI



ULTRAQUARTZ colori Tradizionali

ULTRAQUARTZ colori Pastello



02 - Champagne *



67 - Sabbia *



74 - Cappuccino *



21 - Blu Laguna ▲



22 - Giallo Paglia ▲

ULTRAQUARTZ colori Pastello



23 - Verde Acquamarina ▲



24 - Blu Polare ▲

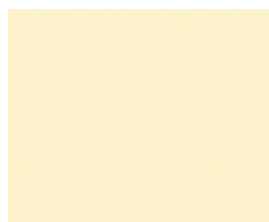

25 - Giallo Pompelmo ▲

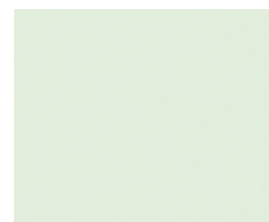

26 - Verde Antico ▲

▲ ATTENZIONE: i colori contrassegnati con il triangolo sono solo su richiesta.

ULTRAQUARTZ colori Traslucidi



32 - Argento



33 - Champagne "AR"



34 - Grigio Carbone *

* Colori disponibili fino ad esaurimento scorte



GRANIT Finitura disponibile fino ad esaurimento scorte

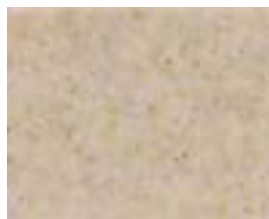

78 - Cinnamon *



79 - Bianco *



81 - Grigio *



83 - Avrelle *

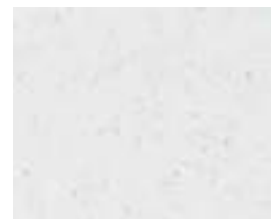

89 - White "AR" *

* Le tonalità dei rubinetti nella finitura "GRANIT" sono disponibili fino ad esaurimento scorte.

Gamma colori rubinetti - COLORI SPECIALI



microULTRAGRANIT



50 - Terra

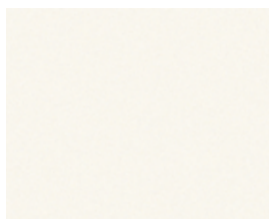

52 - Alaska *



53 - Ambra *

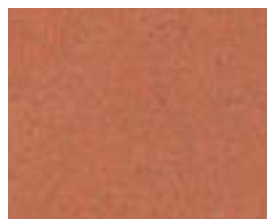

57 - Mattone

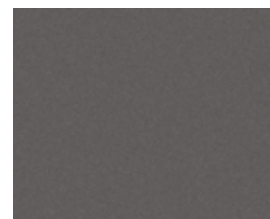

59 - Antracite Matt



71 - Grigio Arena



72 - Tartufo



92 - Beige Pietra

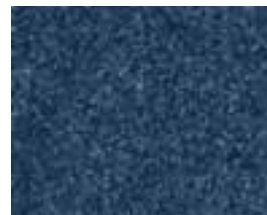

93 - Blu Cobalto *



96 - Terracotta *



97 - Verde *



99 - Grigio Perla

*** Colori disponibili fino ad esaurimento scorte**



40 + codice Ultragranit

N.B.: per ordinare un miscelatore "bicolore" cromo/Ultragranit avena, al codice colore 40 relativo al cromo, aggiungere il codice 94 relativo al colore Ultragranit Avena

Gamma colori rubinetti - COLORI SPECIALI



ULTRAMETAL



43 - Antracite



45 - Beige *



46 - Blu *



47 - Verde *



48 - Terracotta *



49 - Oro *



60 - Rame



62 - Ramato *

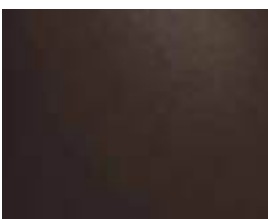

64 - Marone

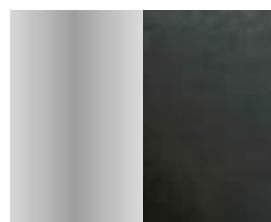

40 + codice Ultrametal

* Colori disponibili fino ad esaurimento scorte

N.B.: ad esempio, per ordinare un miscelatore **cromo/Ultrametal nero**, al codice colore **40** relativo al cromo, **aggiungere** il codice **44** relativo al colore Ultrametal nero.



ULTRAVITRO



04 - Aqua *



05 - Ghiaccio - ICE



06 - Nero a Specchio - MR



07 - Argento - SL



09 - Champagne - CH



NATURSTONE: I LAVELLI PREZIOSI!



S01 - Pietra Black ▲



S02 - Pietra White ▲



S03 - Pietra Grey ▲

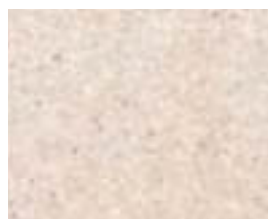

S04 - Pietra Avana ▲

▲ **ATTENZIONE:** i colori contrassegnati con il triangolo sono solo su richiesta.



ALTRE FINITURE



PVD - Spazzolato*



17 - Rame Anticato



18 - Bronzo Anticato

*** N.B.** - Il trattamento PVD è un processo chimico a base di vapori di titanio e zirconio che permette di ottenere delle superfici con un aspetto simile all'acciaio inox ma a costi molto più contenuti.

ATTENZIONE! - Tutti i modelli di rubinetteria proposti nei vari colori dalla Plados sono disponibili nei propri magazzini. Per alcuni modelli di nicchia o per colori particolari i tempi di consegna potrebbero risultare maggiori dello standard.

▲ Per i colori Pastello, e per i colori Naturstone, non tutti i modelli potrebbero essere disponibili nei nostri magazzini. Tempo massimo di consegna: 6 settimane dall'ordine.

**ASSISTENZA TECNICA:****0733 - 299483**

Servizio attivo dal lunedì al venerdì, dalle 8.30 alle 12.30

Call-Center PLADOS

Numerose sono le iniziative intraprese da Plados per soddisfare tutte le esigenze e le necessità degli acquirenti. Qualsiasi **informazione tecnica** o **commerciale** può essere richiesta telefonicamente al numero:



o alla seguente casella di posta elettronica: **plados@plados.it**

ASSISTENZA TECNICA lavelli, miscelatori ed elettrodomestici

Per richiedere assistenza, Plados mette a disposizione 3 modalità:

- 1)** Vai sul sito **www.plados-telma.com** e compila il modulo relativo all'assistenza; verrai immediatamente ricontattato da un operatore.
- 2)** Chiama il nostro numero diretto dell'assistenza Plados: **0733 - 299483** (dal lunedì al venerdì, dalle 8.30 alle 12.30);
- 3)** Scrivi una mail all'indirizzo di posta: **assistenza@plados-telma.com**

IMPORTANTE:

Per assistenza relativa ai **LAVELLI** allegare all'e-mail la seguente documentazione:

- foto del prodotto con dettaglio del difetto/danneggiamento;
- foto dell'etichetta qualità posta sotto il lavello;
- codici del prodotto e del colore;
- documento fiscale.

ASSISTENZA TECNICA cappe aspiranti e piani vetroceramica

Per l'**assistenza tecnica** sulle cappe aspiranti e sui piani di cottura in vetroceramica o per la **richiesta di ricambi ed accessori**, digitare il numero:

0733 290592

0731 880301

ASSISTENZA TECNICA dissipatori

Per l'**assistenza tecnica** sui dissipatori per rifiuti alimentari digitare il numero verde:

Numero Verde
800 290330

CERTIFICAZIONI

I **prodotti Plados** sono **realizzati** nel rispetto delle **rigorose norme internazionali** che prevedono l'utilizzo di **materie prime di pregio**. Il **controllo** dei **processi di fabbricazione** ha consentito alla nostra Azienda di ottenere la certificazione **UNI EN ISO 9001:2008**.

UNI EN ISO 9001 2008
CERTIFICATO N. 773 EA14

Marchio CE

Lavelli, elettrodomestici, cappe aspiranti e dissipatori sono fabbricati nel rispetto delle **Direttive Europee** e consentono alla nostra Azienda di apporre su questi prodotti il marchio **CE**.



Marchio IMQ

Elettrodomestici, cappe aspiranti e dissipatori per rifiuti alimentari sono provvisti del **marchio IMQ**, Istituto Italiano del marchio di Qualità. Il **marchio IMQ** attesta che i **prodotti** sono **certificati** e sono costruiti nel rispetto delle normative vigenti e rappresenta quindi un elemento di **sicurezza per il consumatore**.



ATTENZIONE!

Nei **coordinati in tinta** composti da **lavello + rubinetto + piano cottura + forno + cappa aspirante**, va tenuto presente che i materiali utilizzati sono di diversa natura e quindi tra i vari elementi **possono verificarsi differenze cromatiche**.

